

Dell™ 7700FullHD Projektor

# Brugervejledning

# Bemærkninger, advarsler og varsler



**BEMÆRK:** Et BEMÆRKNING-piktogram indeholder væsentlig information, som hjælper dig til bedre brug af din computer.



**ADVARSEL:** En ADVARSEL angiver potentiel beskadigelse af hardware eller tab af data, hvis vejledningerne ikke følges.



**VARSEL:** Et VARSEL-piktogram angiver en risiko for materiel beskadigelse, personlig skade eller død.

---

**Vi forbeholder os retten til at ændre informationerne i dette dokument uden varsel.**

**© 2012 Dell Inc. Alle rettigheder forbeholdt.**

Enhver form for reproduktion af disse materialer er strengt forbudt uden skriftlig tilladelse fra Dell Inc.

Varemærker brugt i denne tekst: *Dell* og *DELL*-logoet er varemærker tilhørende Dell Inc.; *DLP* og *DLP*-logoet er varemærker for TEXAS INSTRUMENTS INCORPORATED; *Microsoft* og *Windows* er enten varemærker eller registrerede varemærker for Microsoft Corporation i USA og/eller i andre lande.

Andre varemærker og handelsnavne, der bliver brugt i dette dokument, kan enten referere til rettighedsindehaveren af disse varemærker og til navnene på deres produkter. Dell Inc. fralægger sig ethvert ejendomsforhold til varemærker og handelsnavne forskellig fra deres egne.

Model 7700FullHD

**Marts 2012 Rev. A00**

# Indhold

1	Din Dell-projektor . . . . .	7
	Om din projektor . . . . .	8
2	Tilslutning af projektoren . . . . .	10
	Installation af valgfri, trådløs dongle . . . . .	11
	<b>Tilslutning til en computer . . . . .</b>	<b>12</b>
	Tilslutning af computer med et VGA kabel . . . . .	12
	Skærm loop-through forbindelse med VGA kabler . . . . .	13
	Tilslutning af computer med et RS232 kabel . . . . .	14
	Tilslutning af en computer med et USB-kabel . . . . .	15
	Forbind en computer ved brug af en trådløs dongle (option) . . . . .	16
	<b>Tilslutning til DVD-afspiller . . . . .</b>	<b>17</b>
	Tilslutning af DVD-afspiller med et S-videokabel . . . . .	17
	Tilslutning af en dvd-afspiller med et komposit video-kabel . . . . .	18
	Tilslutning af en dvd-afspiller med et komponentvideokabel . . . . .	19
	Forbind en DVD afspiller ved brug af et 3 RCA component video kabel . . . . .	20
	Tilslutning af en dvd-afspiller med et HDMI-kabel . . . . .	21
	<b>Tilslutning til lokalområdenetværk . . . . .</b>	<b>22</b>
	Til projicering af et billede og til kontrol af projektoren tilsluttet et netværk med et RJ45 kabel. . . . .	22

Professionelle installationsmuligheder: Installation til Kørende automatisk skærm . . . . .	23
Tilslutning til kommerciel RS232 kontrolboks . . . . .	24
<b>3 Brug af din projektor . . . . .</b>	<b>25</b>
<b>Tænd for din projektor . . . . .</b>	<b>25</b>
<b>Sådan slukker du for projektoren . . . . .</b>	<b>25</b>
<b>Justering af det projicerede billede . . . . .</b>	<b>26</b>
Øgning af projektorhøjde . . . . .	26
Sænkning af projektorhøjde . . . . .	26
<b>Justering af projektor-zoom og fokus . . . . .</b>	<b>27</b>
<b>Justering af projektionsbilledstørrelse . . . . .</b>	<b>28</b>
<b>Brug af kontrolpanelet . . . . .</b>	<b>30</b>
<b>Brug af fjernbetjening . . . . .</b>	<b>32</b>
<b>Anbringelse af fjernbetjeningens batterier . . . . .</b>	<b>35</b>
<b>Fjernbetjeningens operationsafstand . . . . .</b>	<b>36</b>
<b>Brug af On-Screen Display (Skærmvisning) . . . . .</b>	<b>37</b>
INPUT SOURCE (INPUT-KILDE) . . . . .	37
AUTO ADJUST (AUTOM. JUSTERING) . . . . .	38
BRIGHTNESS (LYSSTYRKE)/ CONTRAST (KONTRAST) . . . . .	39
VIDEO MODE (VIDEO-TILSTAND) . . . . .	39
VOLUME (LYDSTYRKE) . . . . .	40
AUDIO INPUT (LYD-INPUT) . . . . .	40
ADVANCED SETTINGS (AVANCEREDE INDSTILLINGER) . . . . .	40
LANGUAGE (SPROG) . . . . .	54
HELP (HJÆLP) . . . . .	54



<b>Installation af trådløs netværkning</b> . . . . .	<b>55</b>
Aktiver trådløs forbindelse på projektoren . . . . .	56
Installer den trådløse program software på din computer. . . . .	58
Åben det trådløse program . . . . .	61
<b>Installation "Presentation to Go (PtG)"</b> . . . . .	<b>65</b>
PtG Viewer . . . . .	66
Billed-viewer . . . . .	66
Indledning PtG/Billed funktion . . . . .	67
PtG oversigt . . . . .	67
Billedoversigt . . . . .	68
Beskrivelse af knapper . . . . .	68
Installer PtG Converter program softwaren på din computer . . . . .	69
Brug af PtG Converter . . . . .	70
<b>Indtallation af lydprojektion</b> . . . . .	<b>71</b>
Aktiver trådløs eller netværksforbindelse på projektoren . . . . .	72
Installer den trådløse program software på din computer . . . . .	73
Åben det trådløse program . . . . .	74
Log ind . . . . .	75
<b>Installation af Video Stream</b> . . . . .	<b>76</b>
Video Stream understøtter formaterne . . . . .	76
Aktiver trådløs eller netværksforbindelse på projektoren . . . . .	77
Installer den trådløse program software på din computer . . . . .	77
Åben det trådløse program . . . . .	77
Log ind . . . . .	77

	<b>Styring af projektoren fra Web Management . . . . .</b>	<b>78</b>
	Konfigurering af netværksindstillingen . . . . .	78
	Adgang til Web Management . . . . .	78
	<b>Lav programsymbol . . . . .</b>	<b>99</b>
<b>4</b>	<b>Fejlfinding på din projektor . . . . .</b>	<b>101</b>
	<b>Styresignaler . . . . .</b>	<b>105</b>
	<b>Udskiftning af lampe . . . . .</b>	<b>106</b>
<b>5</b>	<b>Specifikationer . . . . .</b>	<b>108</b>
<b>6</b>	<b>Sådan kontakter du Dell . . . . .</b>	<b>115</b>
<b>7</b>	<b>Tillæg: Ordliste . . . . .</b>	<b>116</b>

# Din Dell-projektor

Din projektor leveres med alle de dele, der er vist nedenfor. Kontroller, at du har alle delene, og kontakt Dell™, hvis der mangler noget.

---

## Pakkeindhold

---

Strømkabel

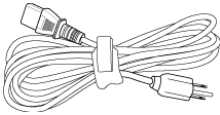

1,8 m VGA kabel (VGA til VGA)

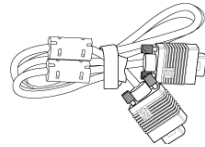

1,8 m USB kabel (USB-A til USB-B)

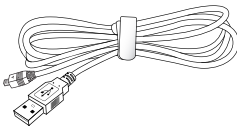

Fjernbetjening



CD med brugervejledning og -dokumentation

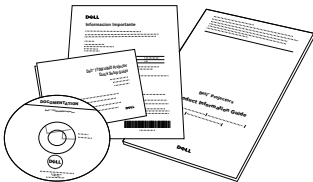

AAA batterier (2)



## Om din projektor

### Set oppefra

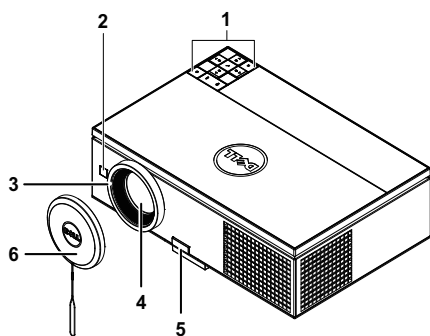

### Set nedefra

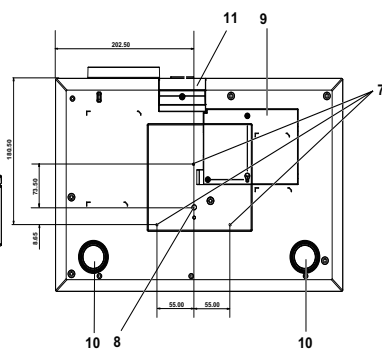

1	Kontrolpanel
2	IR-modtagere
3	Fokusring
4	Linse
5	Løfteknop til indstilling af højde
6	Linsedæksel
7	Monteringshuller til montering i loft: Skruehul M3 x 6,5 mm dybt. Anbefalet drejningsmoment <8 kgf-cm
8	Monteringshul til trefod: Indsæt møtrik 1/4" x 20 UNC
9	Lampedæksel
10	Hældningsjusteringshjul
11	Løttefod

### **ADVARSEL: Anvisninger omkring sikkerhed**

- 1 Projektoren må ikke bruges nær apparater, der frembringer meget varme.
- 2 Projektoren må ikke bruges i områder, hvor der er meget støv. Støvet kan forårsage, at systemet svigter, og projektoren vil nedlukkes automatisk.
- 3 Kontroller, at projektoren er monteret i et område med god ventilation.
- 4 Bloker ikke ventilationssprækkerne og -åbningerne på projektoren.
- 5 Kontroller, at projektoren anvendes i et omgivende temperaturområde på mellem 5° C og 35° C.

- 6** Rør ikke ventilationsudgangen, da den kan være meget varm, når projektoren er tændt eller lige efter, at der er slukket for den.
- 7** Stir ikke ind i linsen, når projektoren er tændt, da det kan skade øjnene.
- 8** Når projektoren er tændt, anbring ikke nogen ting i nærheden af eller foran projektoren og tildæk ikke linsen, da varmen kan få tingene til at smelte eller brænde.
- 9** Brug ikke den trådløse projektor nær cardiac-pacemakere.
- 10** Brug ikke den trådløse projektor nær medicinsk udstyr.
- 11** Brug ikke den trådløse projektor nær mikrobølgeovne.



#### **BEMÆRK:**

- Forsøg ikke på selv at montere projektoren i loftet. Den skal installeres af en kvalificeret tekniker.
- Anbefalet loftemonteringsæt (P/N: C3505). For yderligere oplysninger, se Dell Support webstedet på [support.dell.com](http://support.dell.com).
- For yderligere oplysninger, se *Sikkerhedsinformation*, som følger med projektoren.
- 7700FullHD projektor må kun bruges indendørs.

## Tilslutning af projektoren

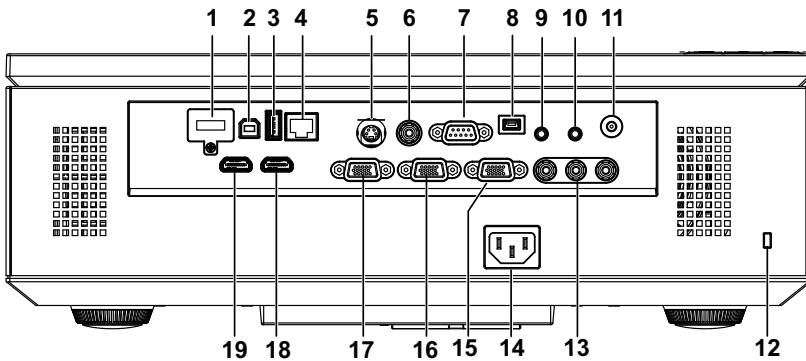

1	WiFi USB (Type A)-stik	11	+12 V DC Ud stik
2	USB type B-stik for USB-skærm	12	Åbning til sikkerhedskabel
3	USB type A-stik for USB Viewer	13	Component Video input stik
4	RJ45 stik	14	Netledningsstik
5	S-videostik	15	VGA-A udgang (skærmgennemsløfning)-stik
6	Komposit videostik	16	VGA-B indgangs- (D-sub)- stik
7	RS232 (D-sub) stik	17	VGA-A indgangs- (D-sub)- stik
8	Mini USB (Mini Type B)-stik til fjernbetjening	18	HDMI-B stik
9	Lydudgangsstik	19	HDMI-A stik
10	Lydindgangsstik		



**ADVARSEL:** Inden du begynder nogle af procedurerne i dette afsnit, skal du følge Anvisninger omkring sikkerhed, som beskrevet på side 8.

## Installation af valgfri, trådløs dongle

Din projektor skal være installeret med en trådløs dongle, hvis du vil bruge indstillingen for trådløst netværk. Se "Installation af trådløs netværkning" på side 55. Den trådløse dongle følger ikke med din projektor. Du kan købe den på Dell's websted på [www.dell.com](http://www.dell.com).

- 1 Afskrue og aftag låget for trådløs.

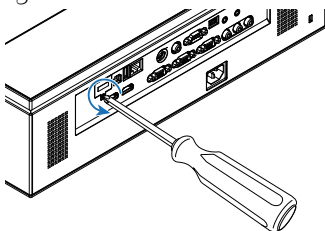

- 2 Indsæt den trådløse dongle.

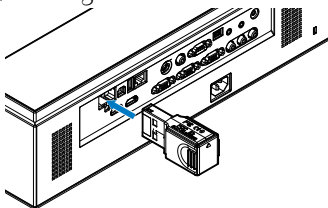

- 3 Sæt låget for trådløs på plads.

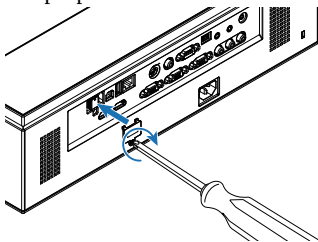

# Tilslutning til en computer

## Tilslutning af computer med et VGA kabel

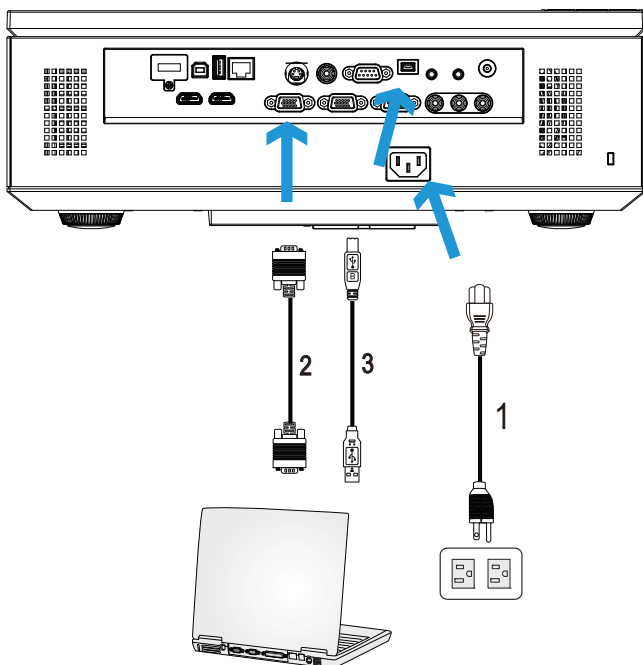

1	Netledning
2	VGA til VGA kabel
3	USB-A til mini USB-B kabel

**BEMÆRK:** Mini USB kablet skal være forbundet, hvis du ønsker at bruge "Næste side" og "Foregående side" på fjernbetjeningen.

**BEMÆRK:** Mini USB-kablet følger ikke med projektoren. Du kan købe et Mini USB kabel på Dell websted på [www.dell.com](http://www.dell.com).



## Skærm loop-through forbindelse med VGA kabler

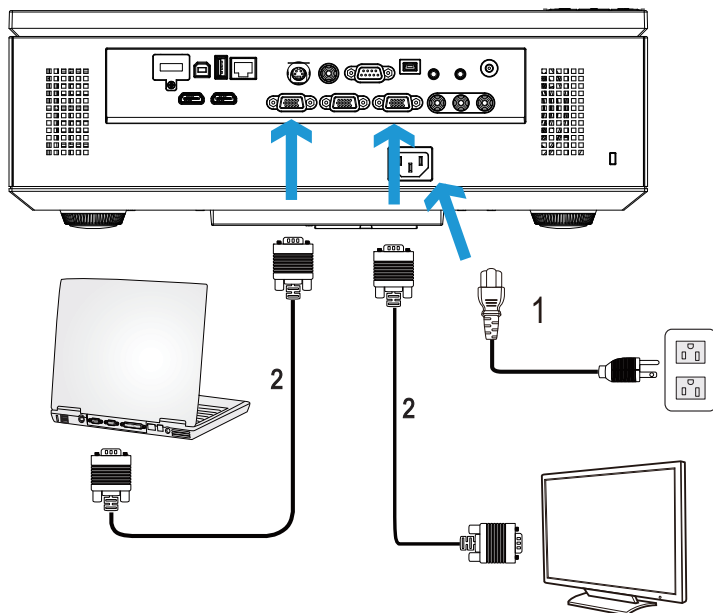

1	Netledning
2	VGA til VGA kabel



**BEMÆRK:** Der følger kun ét VGA kabel med projektoren. Et ekstra VGA kabel kan anskaffes via Dell webstedet på [www.dell.com](http://www.dell.com).

## Tilslutning af computer med et RS232 kabel

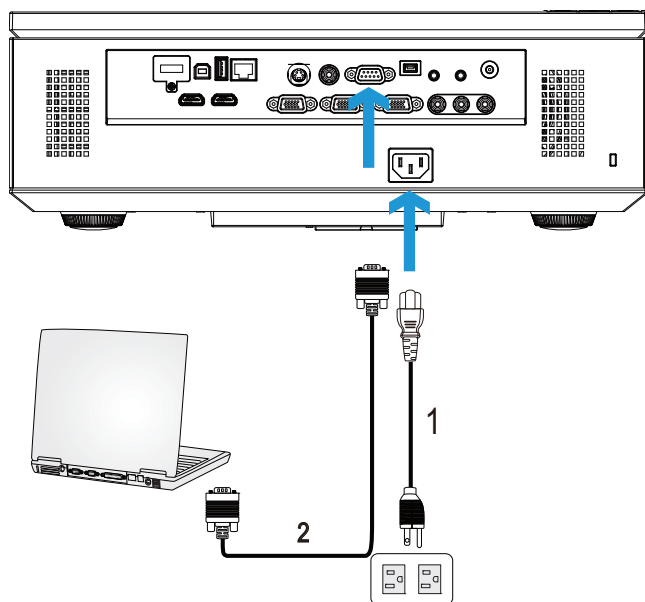

1	Netledning
2	RS232 (9-pin D-sub hun til hun ben2-3 skift) kabel



**BEMÆRK:** RS232 (9-pin D-sub hun til hun ben2-3 skift) kabel medfølger ikke din projektor. Kontakt en professionel installatør vedrørende kablet og RS232 fjernbetjenings-softwaren.

## Tilslutning af en computer med et USB-kabel

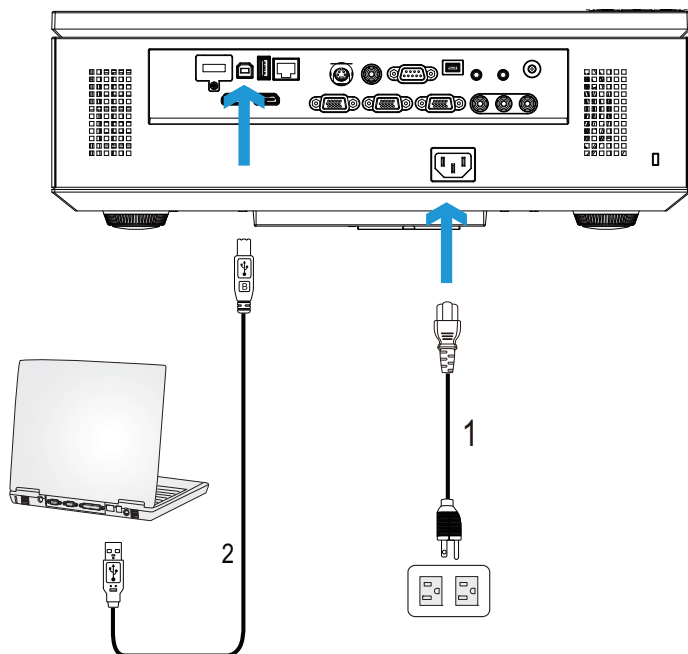

1	Netledning
2	USB-A til USB-B kabel



**BEMÆRK:** Plug and Play. Der følger kun ét USB-kabel med projektoren. Et ekstra USB-kabel kan anskaffes via Dell's websted på [www.dell.com](http://www.dell.com).

## Forbind en computer ved brug af en trådløs dongle (option)

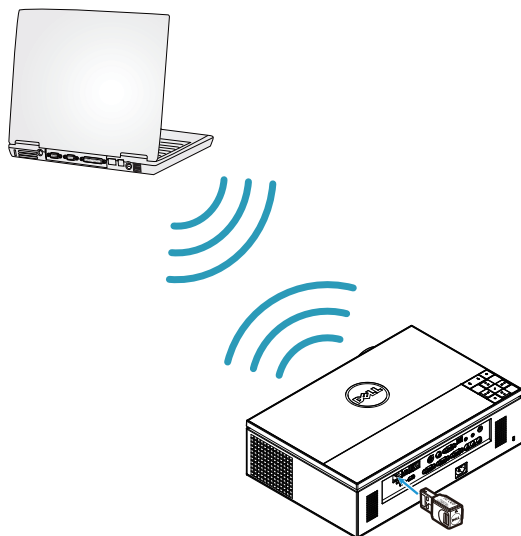

**BEMÆRK:** Din computer bør være udstyret med et stik for trådløs forbindelse og konfigureret til korrekt at detektere en anden trådløs forbindelse. Referer til din computers dokumentation om hvordan du konfigurerer en trådløs forbindelse.

**BEMÆRK:** Din projektor skal være installeret med en trådløs dongle, hvis du vil bruge indstillingen for trådløst netværk. Se "Installation af trådløs netværkning" på side 55.

# Tilslutning til DVD-afspiller

## Tilslutning af DVD-afspiller med et S-videokabel

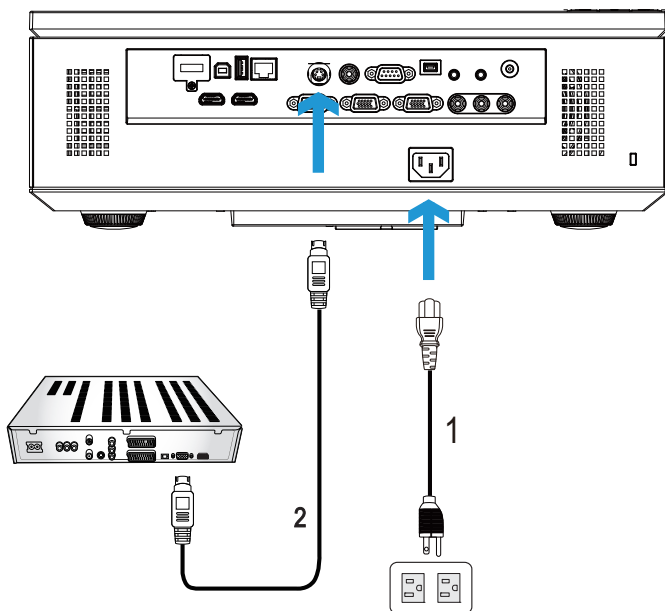

1	Netledning
2	S-videokabel



**BEMÆRK:** S-video kablet følger ikke med projektoren. Du kan købe S-video forlængerledningen (15 m/30 m) på Dell webstedet [www.dell.com](http://www.dell.com).

## Tilslutning af en dvd-afspiller med et komposit video-kabel

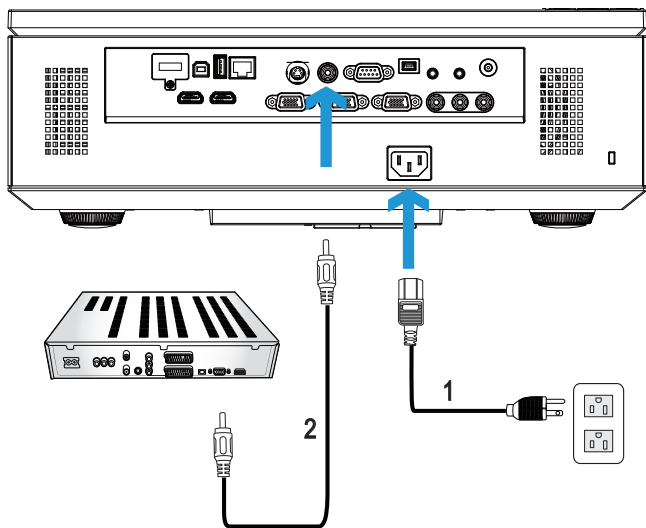

1	Netledning
2	Komposit videokabel



**BEMÆRK:** Kompositvideokablet følger ikke med projektoren. Du kan købe komposit video forlængerledningen (15 m/30 m) på Dell webstedet [www.dell.com](http://www.dell.com).

## Tilslutning af en dvd-afspiller med et komponentvideokabel

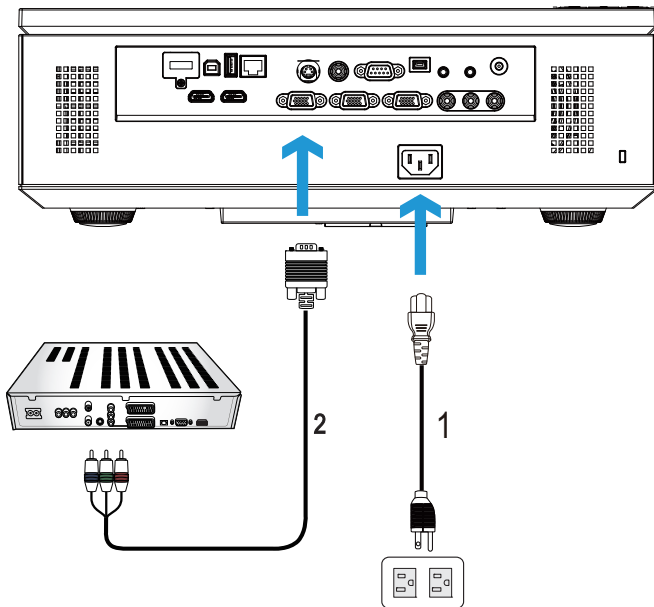

1	Netledning
2	VGA til komponentvideokabel



**BEMÆRK:** VGA til komponentvideokablet følger ikke med projektoren. Du kan købe VGA til komponent video forlængerledningen (15 m/30 m) på Dell webstedet [www.dell.com](http://www.dell.com).

## Forbind en DVD afspiller ved brug af et 3 RCA component video kabel

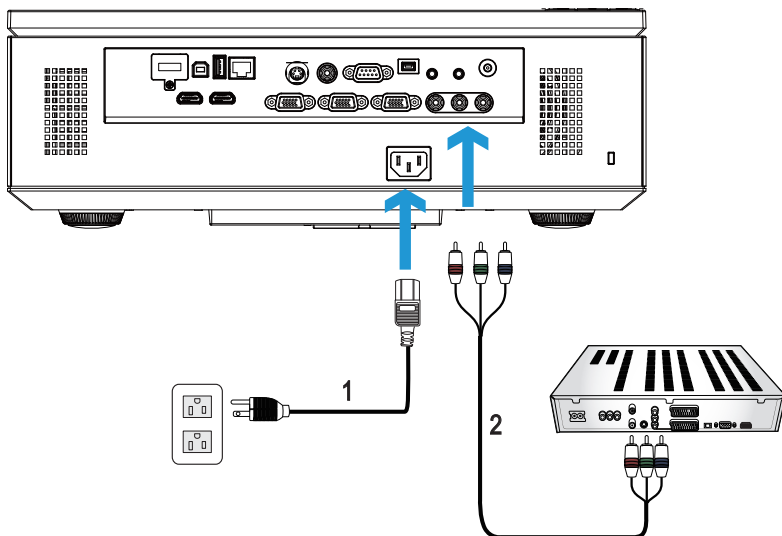

1	Netledning
2	3 RCA til 3 RCA component video (han til han) kabel



**BEMÆRK:** 3 RCA til 3 RCA component video (han til han) kabel følger ikke med din projektor. Du kan købe et 3 RCA til 3 RCA component video (han til han) forlænger kabel (50 fod/100 fod) kabel på Dell websted på [www.dell.com](http://www.dell.com).



## Tilslutning af en dvd-afspiller med et HDMI-kabel

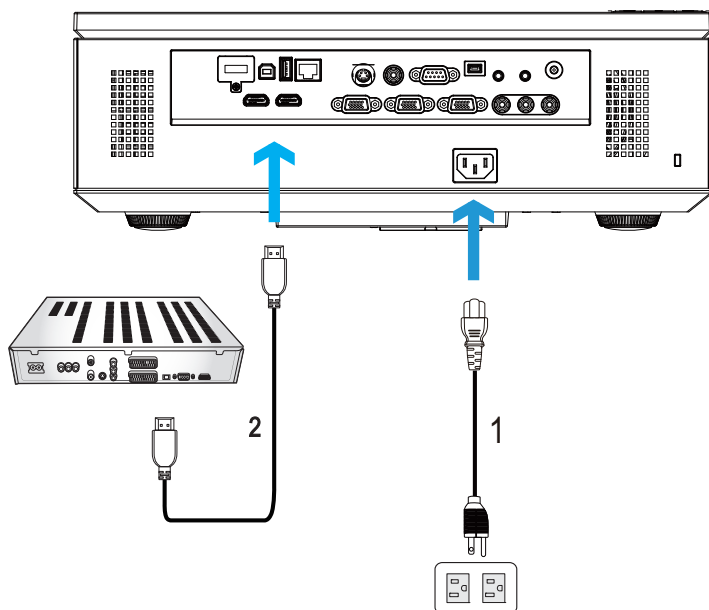

1	Netledning
2	HDMI-kabel



**BEMÆRK:** HDMI kablet følger ikke med projektoren. Du kan købe HDMI kablet på Dell webstedet [www.dell.com](http://www.dell.com).

## Tilslutning til lokalområdenetværk

Til projicering af et billede og til kontrol af projektoren tilsluttet et netværk med et RJ45 kabel.

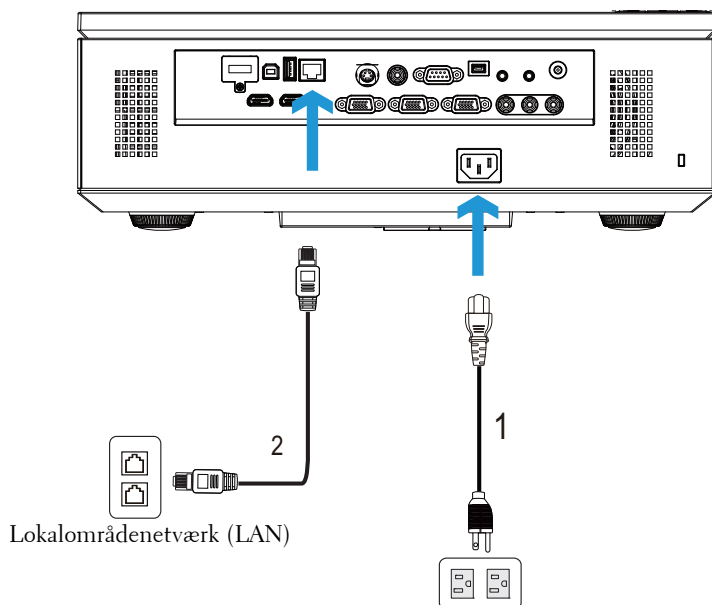

Lokalområdenetværk (LAN)

1	Netledning
2	RJ45 kabel



**BEMÆRK:** RJ45 kablet følger ikke med projektoren. Du kan købe RJ45 kablet på Dell webstedet [www.dell.com](http://www.dell.com).

## Professionelle installationsmuligheder: Installation til Kørende automatisk skærm

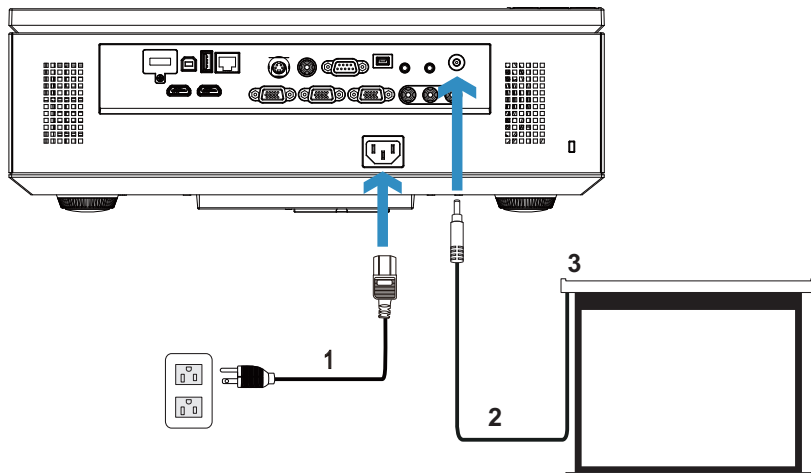

1	Netledning
2	12 V DC stik
3	Motoriseret projektionsskærm



**BEMÆRK:** Brug et 12 V DC-udvidelsesmodul, 1,7 mm (ID) x 4,00 mm (UD) x 9,5 mm (skaft) til at forbinde den automatiske skærm til projektoren.

12 V DC stik



## Tilslutning til kommerciel RS232 kontrolboks

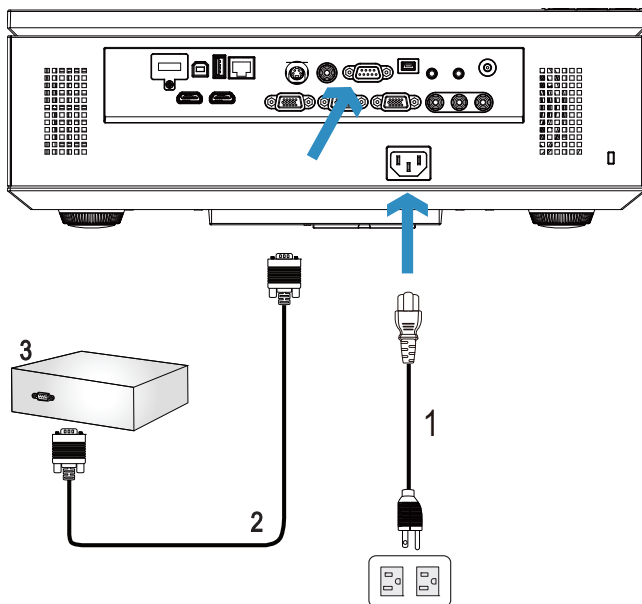

1	Netledning
2	RS232 (9-pin D-sub hun til hun ben2-3 skift) kabel
3	Commerciel RS232 kontrolboks



**BEMÆRK:** RS232 (9-pin D-sub hun til hun ben2-3 skift) kabel medfølger ikke din projektor. Kontakt en professionel tekniker vedrørende anskaffelse af kablet.

# Brug af din projektor

## Tænd for din projektor

 **BEMÆRK:** Tænd for projektoren, inden du tænder for kilden (computer, dvd-afspiller osv.). Knappen **Strømforsyning** blinker blå, indtil du trykker på den.

1 Fjern linsehætten.

2 Forbind netledningen og de fornødne signalkabler til projektoren. For flere oplysninger om tilslutning af projektoren, se "Tilslutning af projektoren" på side 10.

3 Tryk på knappen **Strømforsyning** (se "Brug af kontrolpanelet" på side 30 for at finde knappen **Strømforsyning**).

4 Tænd for din kilde (computer, dvd-afspiller osv.).

5 Forbind kilden til projektoren med det korrekte kabel. Se "Tilslutning af projektoren" på side 10 angående, hvordan kilden forbindes til projektoren.

6 Som standard er projektorens input-kilde stillet på VGA-A. Ændr om nødvendigt projektorens input-kilde.

7 Hvis du har mange kilder tilsluttet til projektoren, så tryk på knappen **Kilde** på fjernbetjeningen eller kontrolpanelet for at vælge den ønskede kilde. Se "Brug af kontrolpanelet" på side 30 og "Brug af fjernbetjening" på side 32 for at lokalisere **Kilde** knappen.

## Sådan slukker du for projektoren

 **ADVARSEL:** Fjern stikket fra projektoren, når den er lukket helt ned som forklaret i den følgende procedure.

1 Tryk på knappen **Strømforsyning**. Sluk for projektoren i henhold til anvisningerne på skærmen.

 **BEMÆRK:** Meddelelsen "**Press Power Button to Turn off Projector (Tryk på knappen for slukke for projektoren)**" vises på skærmen. Meddelelsen forsvinder efter 5 sekunder, eller du kan trykke på **Menu** for at fjerne den.

2 Tryk på knappen **Strømforsyning** igen. Ventilatoren fortsætter med at køre i 120 sekunder.

3 Du kan slukke for projektoren hurtigt ved at trykke og holde på Strømforsyning-knappen i ét sekund, mens projektorens afkølingsventilator stadig kører.

 **BEMÆRK:** Du bør vente 60 sekunder inden du tænder for projektoren igen, for at give tid til, at den interne temperatur stabiliseres.

4 Fjern strømkablet fra stikkontakten og projektoren.

## Justering af det projicerede billede

### Øgning af projektorhøjde

1 Tryk p Elevator (Løfte) knappen.

2 Hæv projektoren til den rigtige visningsvinkel, og udløs derefter knappen for at låse løftefoden i positionen.

3 Brug hældningsjusteringshjulet til at finindstille visningsvinklen.

### Sænkning af projektorhøjde

1 Tryk p Elevator (Løfte) knappen.

2 Sænk projektoren, og udløs derefter knappen til låsning af løftefoden i positionen.

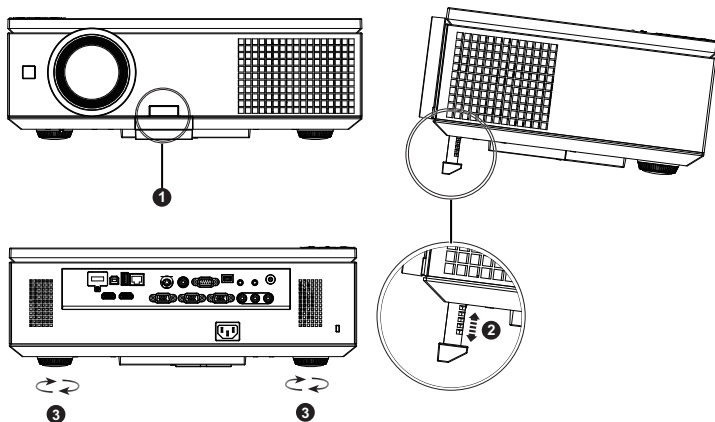

1	Løfteknap
2	Løftefod (Vippevinkel: 0 til 8 grader)
3	Hældningsjusteringshjul

## Justering af projektor-zoom og fokus

**△ ADVARSEL:** For at undgå skader på projektoren, skal du forvise dig om at sidelugen er helt lukket og at elevatorfoden er fuldt udtrukket før du flytter projektoren.

- 1 Åben sidelugen på projektoren.
- 2 Oplås linsens skiftelås, før du justerer linseskift.
- 3 Drej den horisontale/vertikale linse skifte hjul for at skifte linsen.
- 4 Efter justering af linseskiftet, lås linseskift låsen.
- 5 Træk zoom ringjusteringen op og ned for at zoome ind og ud.
- 6 Drej fokusringen, indtil billedet er klart. Projektorens fokuserer ved distancer fra mellem 3,28 fod til 39,37 fod (1,0 m til 12,0 m).
- 7 Luk sidelugen på projektoren.

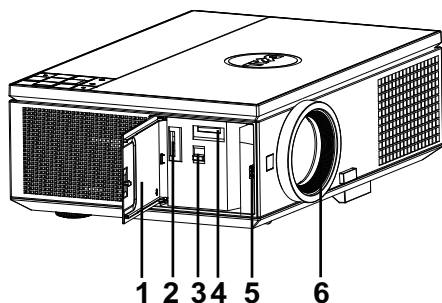

1	Sideluge
2	Vertikal linseskifte hjul
3	Linse skiftelås
4	Horisontal linseskifte hjul
5	Zoom ring
6	Fokusring

# Justering af projektionsbilledstørrelse

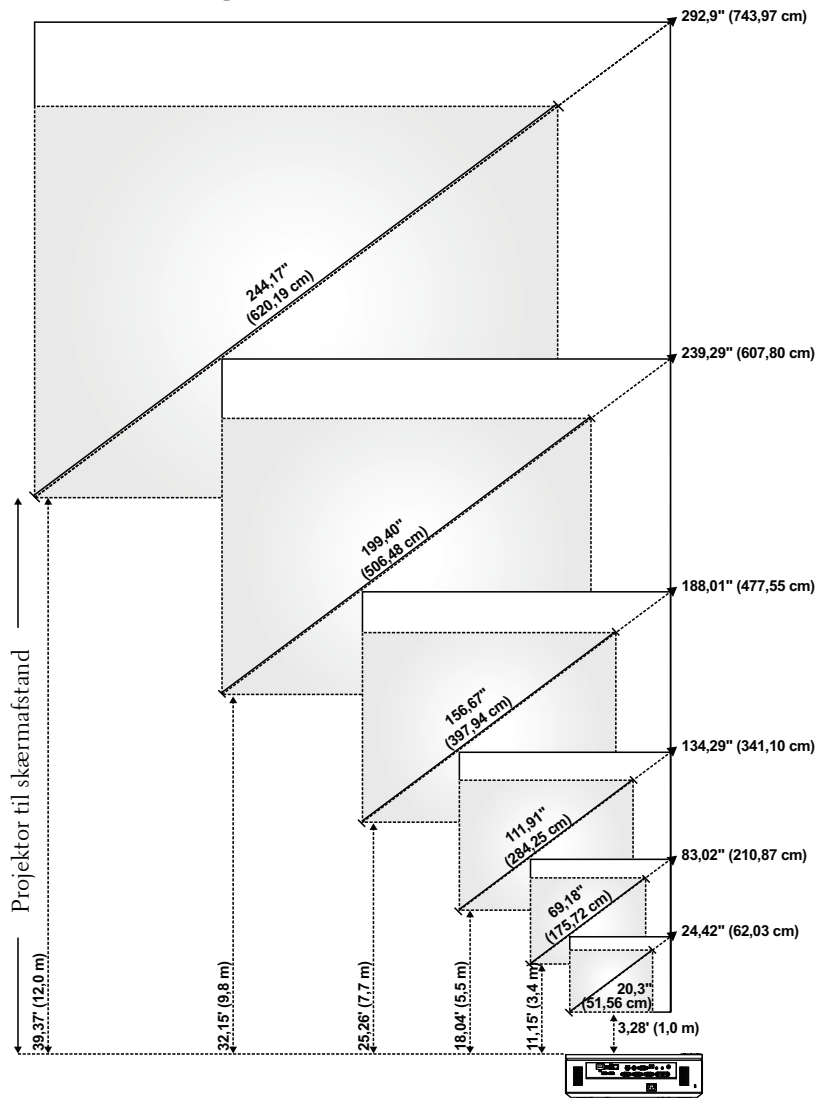





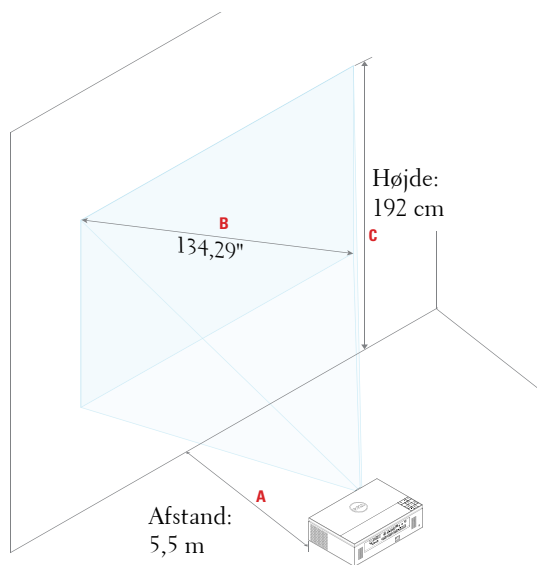



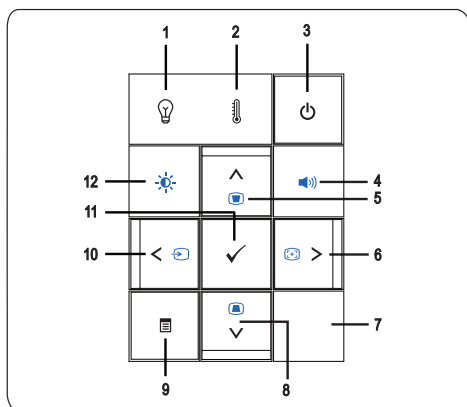









Ønsket Distance (m) <A>	(Min. zoom)			(Max. zoom)		
	Skærmstørrelse		Top	Skærmstørrelse		Top
	Diagonal (tommer) <B>	B (cm) x H (cm)	Fra base til top af billede (cm) <C>	Diagonal (tommer) <B>	B (cm) x H (cm)	Fra base til top af billede (cm) <C>
1	20,3	45 x 25	29	24,42	54 x 30	35
3,4	69,18	153 x 86	99	83,02	184 x 103	119
5,5	111,91	248 x 139	160	134,29	297 x 167	192
7,7	156,67	347 x 195	224	188,01	416 x 234	269
9,8	199,4	441 x 248	286	239,29	530 x 298	343
12	244,17	541 x 304	350	292,9	649 x 365	420



# Brug af kontrolpanelet









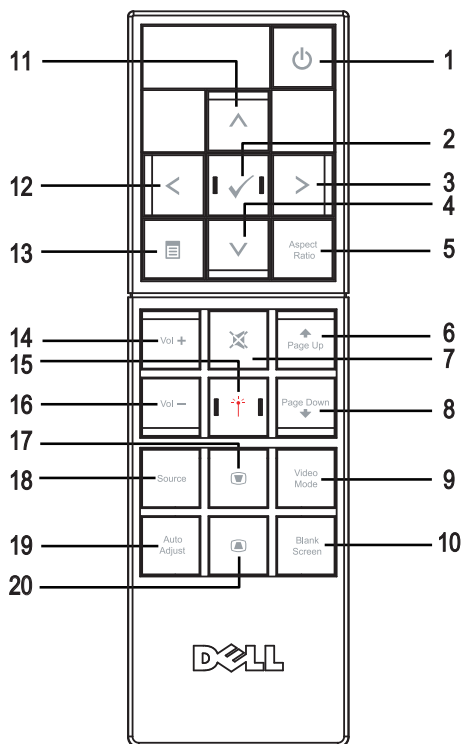







- 
- 1 LAMPE advarselslys  Hvis den gule indikator for LAMP (LAMPE) blinker, kan et af følgende problemer være opstået:
- Lampen har nået afslutningen på sit brugbare liv
  - Lampemodulet er ikke korrekt installeret
  - Fejl ved lampedriver
  - Fejl ved farvehjul
- For yderligere information, se "Fejlfinding på din projektor" på side 101 og "Styresignaler" på side 105.
- 
- 2 TEMP advarselslys  Hvis den gule indikator for TEMP blinker, kan et af følgende problemer være opstået:
- Projektorens interne temperatur er for høj
  - Fejl ved farvehjul
- For yderligere information, se "Fejlfinding på din projektor" på side 101 og "Styresignaler" på side 105.
- 
- 3 Strømforsyning  Tænder og slukker for projektoren. For yderligere information, se "Tænd for din projektor" på side 25 og "Sådan slukker du for projektoren" på side 25.
-



4	Volumen kontrol 	Tillader dig at forøge eller nedsætte volumen.
5	Op  / Keystone justering 	Tryk for at navigere gennem OSD (skærmmenu) emner.  Tryk for at justere billedforvrængning forårsaget af hældning af projektoren (+/-30 grader).
6	Højre  / Auto Adjust (Autom. justering) 	Tryk for at navigere gennem OSD (skærmmenu) emner.  Tryk for at synkronisere projektoren med input-kilden.   <b>BEMÆRK: Auto adjust (Automatisk justering) fungerer ikke, når skærmvisningen (OSD) vises.</b>
7	IR-modtager	Ret fjernkontrollen mod IR-modtageren og tryk på en knap.
8	Ned  / Keystone justering 	Tryk for at navigere gennem OSD (skærmmenu) emner.  Tryk for at justere billedforvrængning forårsaget af hældning af projektoren (+/-30 grader).
9	Menu 	Tryk for at aktivere OSD. Brug retningsknapperne og <b>Menu</b> -knappen for at navigere gennem OSD.
10	Venstre  / Kilde 	Tryk for at navigere gennem OSD (skærmmenu) emner.  Tryk for at skifte mellem Analog RGB-, Komposit-, Komponent (YPbPr via VGA), HDMI og S-Video-kilder, når du har forbundet flere kilder til projektoren.
11	Enter 	Tryk for at bekræfte valg.
12	Lysstyrke og kontrast kontrol 	Tillader dig at justere lysstyrke og kontrast værdier.

## Brug af fjernbetjening



1	Strømforsyning 	Tænder og slukker for projektoren. For yderligere information, se "Tænd for din projektor" på side 25 og "Sådan slukker du for projektoren" på side 25.
2	Enter 	Tryk for at bekræfte valg.
3	Højre 	Tryk for at navigere gennem OSD (skærmmenu) emner.
4	Ned 	Tryk for at navigere gennem OSD (skærmmenu) emner.
5	Billedformat	Tryk for at ændre det viste billedes format.

6	Side op 	Tryk for at skifte til forrige side.  <b>BEMÆRK:</b> Mini USB kablet skal være forbundet, hvis du ønsker at bruge Side op funktionen.
7	Lydløs 	Tryk for at slå lyd til eller fra på projektorens højttaler.
8	Side ned 	Tryk for at skifte til næste side.  <b>BEMÆRK:</b> Mini USB kablet skal være forbundet, hvis du ønsker at bruge Side ned funktionen.
9	Video-tilstand	Projektoren har forindstillede konfigurationer, der er optimeret til visning af data (præsentations-dias) og video (film, spil osv.). Tryk på <b>Video Mode (Video-tilstand)</b> for at skifte mellem <b>Presentation mode (Præsentations-tilstand)</b> , <b>Bright mode (Lys tilstand)</b> , <b>Movie mode (Filmtilstand)</b> , <b>sRGB</b> og <b>Custom mode (Tilpasset tilstand)</b> . Tryk på knappen <b>Video Mode (Video-funktion)</b> en gang vil vise den aktuelle visningsfunktion. Tryk på knappen <b>Video Mode (Videofunktion)</b> igen vil skifte mellem funktionerne.
10	Tom skærm	Tryk for at vise/skjule billedet.
11	Op 	Tryk for at navigere gennem OSD (skærmmenu) emner.
12	Venstre 	Tryk for at navigere gennem OSD (skærmmenu) emner.
13	Menu 	Tryk for at aktivere OSD.
14	Lydstyrke op 	Tryk for at øge lyden.
15	Laser	Peg på skærmen med fjernbetjeningen, og tryk og hold laserknappen ned for at aktivere laserlyset.  <b>VARSEL: Kig ikke ind i laseren, når den er tændt. Ret ikke laserlyset mod dine øjne.</b>
16	Lydstyrke ned 	Tryk for at sænke lyden.

17	Keystone-justering 	Tryk for at justere billedforvrængning forårsaget af hældning af projektoren (+/-30 grader).
18	Kilde	Tryk for at skifte mellem Analog RGB-, Komposit-, Komponent (YPbPr via VGA)-, HDMI- og S-videokilde.
19	Autom. justering	Tryk for at synkronisere projektoren med inputkilden. Automatisk justering fungerer ikke når OSD vises.
20	Trapezkorrektionsjustering 	Tryk for at justere billedforvrængning forårsaget af hældning af projektoren (+/-30 grader).

## Anbringelse af fjernbetjeningens batterier

 **BEMÆRK:** Tag batterierne ud af fjernbetjeningen, når denne ikke bruges.

1 Tryk på tappen for at løfte batteridækslet op.

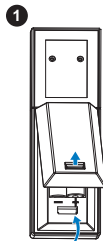

2 Tjek batteriernes polaritetsmærker (+/-).

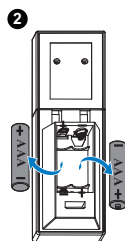

3 Anbring batterierne i henhold til polaritetsafmærkningen i batterirummet.

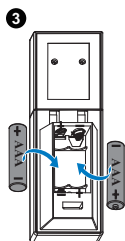

 **BEMÆRK:** Bland ikke forskellige batterityper og brug ikke nye og gamle batterier sammen.

4 Sæt batteridækslet på plads igen.

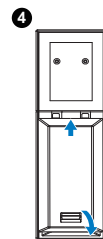

## Fjernbetjeningens operationsafstand

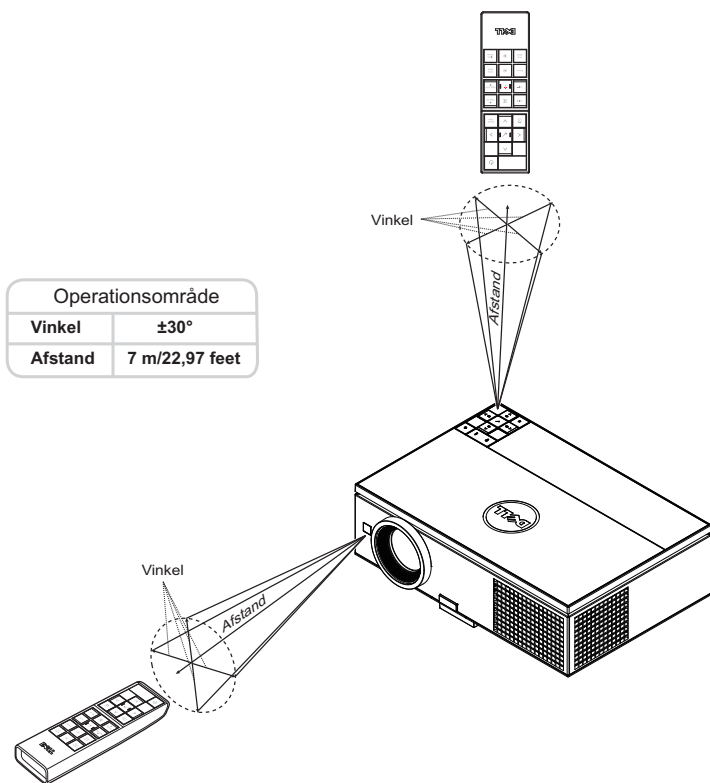

**BEMÆRK:** Den faktiske operationsafstand kan afvige let fra diagrammet. Svage batterier forhindrer fjernbetjeningen i at styre projektoren korrekt.



## Brug af On-Screen Display (Skærmvisning)

- Projektoren har en flersproget OSD (skærmmenu), der kan vises med eller uden en input-kilde.
- Tryk på Menu-knappen på kontrolpanelet eller på fjernbetjeningen for at gå til Main Menu (Hovedmenu).
- For at navigere gennem fanerne i hovedmenuen, skal du trykke på  eller  knapperne på projektorens kontrolpanel eller fjernbetjening.
- For at vælge en undermenu, skal du trykke på knappen  eller  på projektorens kontrolpanel eller fjernbetjening.
- For at vælge en funktion, skal du trykke på  eller  på projektorens kontrolpanel eller fjernbetjening. Når der er valgt et punkt, skifter farven til mørkeblå.
- Brug  eller  på kontrolpanelet eller fjernbetjeningen til at justere indstillingerne.
- For at vende tilbage til hovedmenuen skal du gå til fanen Back (Tilbage) og trykke på knappen  på kontrolpanelet eller fjernbetjeningen.
- For at lukke OSD, trykke på Menu direkte på kontrolpanelet eller fjernbetjeningen.

### INPUT SOURCE (INPUT-KILDE)

Med menuen Input Source (Input-kilde) kan du vælge projektorens input-kilde.

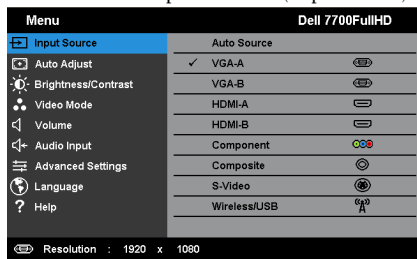

**AUTO SOURCE (AUTOKILDE)**—Tryk på  for at aktivere eller inaktivere auto kilde tilstand.

**VGA-A**—Tryk på  for at finde et VGA-A signal.

**VGA-B**—Tryk på  for at finde et VGA-B signal.

**HDMI-A**—Tryk på  for at detektere et HDMI-A signal.

**HDMI-B**—Tryk på  for at detektere et HDMI-B signal.

**COMPONENT**—Tryk på  for at detektere et RCA component signal.

**COMPOSITE (KOMPOSIT)**—Tryk på ✓ for at finde et komposit videosignal.

**S-VIDEO**—Tryk på ✓ for at finde et S-video-signal.

**WIRELESS/USB (TRÅDLØS/USB)**—Tryk på ✓ for at aktivere menuen Input Source Wireless/USB (Input-kilde trådløs/USB).



**BEMÆRK:** Trådløs/USB kan bruges efter indstillingen "Wireless og LAN" (Trådløs og Netværk) er aktiveret.

## INPUT-KILDE WIRELESS/USB (TRÅDLØS/USB)

Menuen Input Source Wireless/USB (Input-kilde trådløs/USB) giver dig mulighed for at aktivere Wireless Display (Trådløs skærm), USB Display (USB skærm) og USB Viewer.

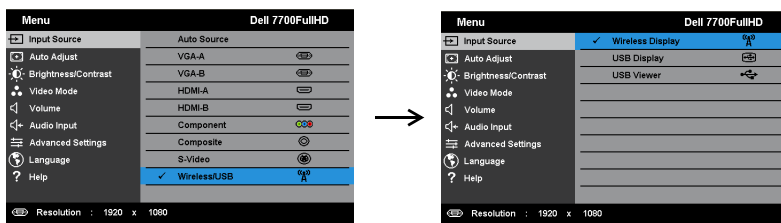

**WIRELESS DISPLAY (TRÅDLØS SKÆRM)**—Tryk på ✓ for at gå til projektorens Wireless Guide (Trådløs Guide) skærm. Se "Trådløs guide-skærm" på side 57.

**USB DISPLAY (USB SKÆRM)**—Giver dig mulighed for, via et USB-kabel, at vise computerens/laptopens skærm via projektoren.

**USB VIEWER**—Tillader dig at vise fotos og PPT filer fra dit USB flash stik. Se "Installation "Presentation to Go (PtG)"" på side 65.

## AUTO ADJUST (AUTOM. JUSTERING)

Auto Adjust (Autom. justering) justerer automatisk projektorens pc-tilstand vandret, lodret, frekvens og sponing.

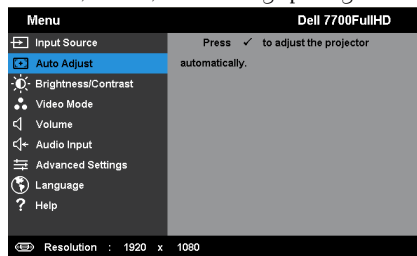

## BRIGHTNESS (LYSSTYRKE)/ CONTRAST (KONTRAST)

Menuen Brightness/Contrast (Lysstyrke/Kontrast) giver dig mulighed for at justere indstillingerne for lysstyrke/kontrast for projektoren.

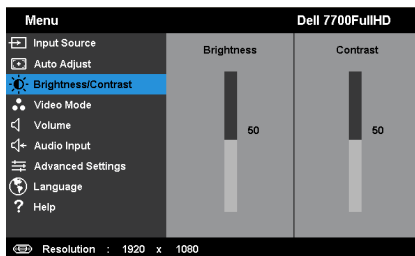

**BRIGHTNESS (LYSSTYRKE)**—Brug  og  til at justere billedets lysstyrke.

**CONTRAST (KONTRAST)**—Brug  og  til at justere billedets kontrast.



**BEMÆRK:** Hvis du justerer indstillingerne for **Brightness (Lysstyrke)** og **Contrast (Kontrast)**, vil projektoren automatisk skifte over til **Custom mode**(Brugerdefineret tilstand).

## VIDEO MODE (VIDEO-TILSTAND)

Menuen Video Mode (Video-tilstand) giver dig mulighed for at optimere skærmens billede: **Presentation (Præsentation)**, **Bright (Lys)**, **Movie (Film)**, **sRGB** (giver en mere nøjagtig farverepresentation) og **Custom (Brugerdefineret)** (vælg dine foretrukne indstillinger).

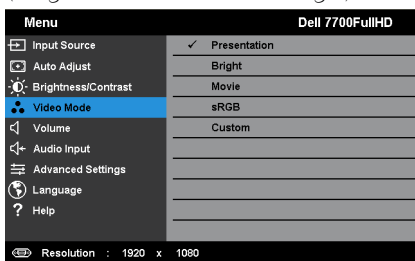

## VOLUME (LYDSTYRKE)

Menuen Volume (Lydstyrke) giver dig mulighed for at justere indstillingerne for lydstyrke for projektoren.

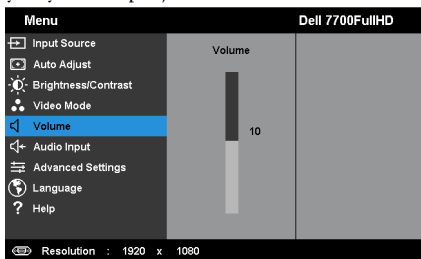

**VOLUME (LYDSTYRKE)**—Tryk på  for at hæve lydstyrken og  for at sænke lydstyrken.

## AUDIO INPUT (LYD-INPUT)

Med menuen Audio Input (Lyd-input) kan du vælge projektorens input-kilde for lyd. Der kan vælges mellem: Analog In (Analog Ind), HDMI-A, HDMI-B og Wireless/LAN (Trådløs/netværk).

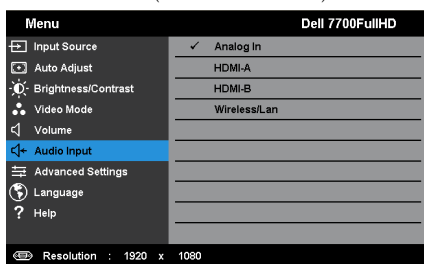

## ADVANCED SETTINGS (AVANCEREDE INDSTILLINGER)

Menuen med avancerede indstillinger tillader dig at ændre indstillinger for Image (billede), Display (Skærm), Projector (Projektor), LAN, Wireless (Trådløs), Menu, Power (Effekt), PIP, og Information.

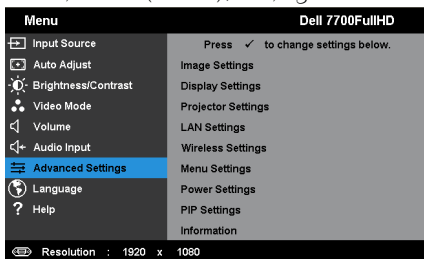

**IMAGE SETTINGS (BILLEDINDSTILLINGER) (I PC-TILSTAND)**—Vælg og tryk på ✓ for at aktivere billedindstillinger. Menuen for billedindstillinger har følgende funktioner:

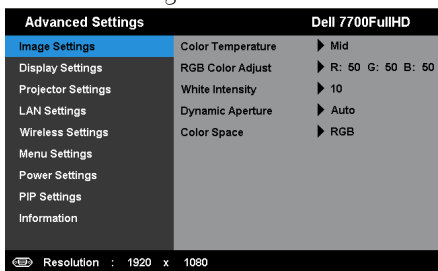

**COLOR TEMPERATURE (FARVETEMPERATUR)**—Her kan du justere farvetemperaturen. Skærmens udseende virker køligere ved højere farvetemperaturer og varmere ved lavere farvetemperaturer. Når du justerer værdierne i Color Adjust (Farvejustering) menuen, aktiveres tilpasningsfunktionen. Værdierne lagres i Custom mode (Tilpasnings-tilstand).

**RGB COLOR ADJUST (RGB FARVEJUSTERING)**—Her kan du manuelt justere farverne red (rød), green (grøn) og blue (blå).

**WHITE INTENSITY (HVID INTENSITET)**—Tryk på ✓ og brug ▲ og ▼ til at vise intensiteten for hvid.

**DYNAMIC APERTURE (DYNAMISK APERTURE)**—Tillader dig at indstille projektorens dynamiske aperture. Der kan vælges mellem: Off (Fra), Dynamic (Dynamisk) og Auto (Automatisk).

**COLOR SPACE (FARVERUM)**—Til valg af farverum. Der kan vælges mellem: RGB, YCbCr og YPbPr.



**BEMÆRK:** Hvis du justerer indstillingerne for **Color Temperature (Farvetemperatur)**, **RGB Color Adjust (RGB farvejustering)** og **White Intensity (Hvid intensitet)**, vil projektoren automatisk skifte over til **Custom mode (Brugerdefineret tilstand)**.

**IMAGE SETTINGS (BILLEDINDSTILLINGER) (I VIDEO-TILSTAND)**—Vælg og tryk på ✓ for at aktivere billedindstillinger. Menuen for billedindstillinger har følgende funktioner:

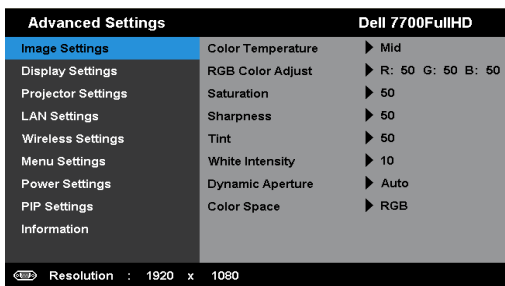

**COLOR TEMPERATURE (FARVETEMPERATUR)**—Her kan du justere farvetemperaturen. Skærmens udseende virker køligere ved højere farvetemperaturer og varmere ved lavere farvetemperaturer. Når du justerer værdierne i **Color Adjust (Farvejustering)** menuen, aktiveres tilpasningsfunktionen. Værdierne lagres i Custom mode (Tilpasnings-tilstand).

**RGB COLOR ADJUST (RGB FARVEJUSTERING)**—Her kan du manuelt justere farverne red (rød), green (grøn) og blue (blå).

**SATURATION (FARVEMÆTNING)**—Her kan du justere video-kilden fra sort/hvid til fuld farvemætning. Tryk på  for at hæve mængden af farve i billedet og  for at sænke mængden af farve i billedet.

**SHARPNESS (SKARPHED)**—Tryk på  for at nedsætte skarpheden og  for at øge skarpheden.

**TINT (FARVETONE)**—Tryk på  for at hæve mængden af grønt i billedet og på  for at sænke mængden af grønt i billedet (kan kun vælges for NTSC).

**WHITE INTENSITY (HVID INTENSITET)**—Tryk på  og brug  og  til at vise intensiteten for hvid.

**DYNAMIC APERTURE (DYNAMISK APERTURE)**—Tillader dig at indstille projektorens dynamiske aperture. Der kan vælges mellem: **Off (Fra)**, **Dynamic (Dynamisk)** og **Auto (Automatisk)**.

**COLOR SPACE (FARVERUM)**—Til valg af farverum. Der kan vælges mellem: RGB, YCbCr og YPbPr.



#### **BEMÆRK:**

- 1 Hvis du justerer indstillingerne for **Color Temperature (Farvetemperatur)**, **RGB Color Adjust (RGB farvejustering)**, **Saturation (Farvemætning)**, **Sharpness (Skarphed)**, **Tint (Farvetone)** og **White Intensity (Hvid intensitet)**, vil projektoren automatisk skifte over til **Custom mode** (Brugerdefineret tilstand).
- 2 **Saturation (Farvemætning)**, **Sharpness (Skarphed)**, og **Tint (Farvetone)** er kun tilgængelig når input kilden er component, komposit, eller S-Video.

**DISPLAY SETTINGS (SKÆRMINDSTILLINGER) (I PC-TILSTAND)**—Vælg og tryk på  for at aktivere skærmindstillinger. Menuen for skærmindstillinger har følgende funktioner:

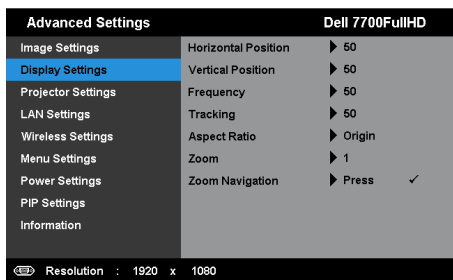

**HORIZONTAL POSITION (VANDRET POSITION)**—Tryk på  for at bevæge billedet til højre og på  for at bevæge billedet til venstre.

**VERTICAL POSITION (LODRET POSITION)**—Tryk på  for at bevæge billedet opad og på  for at bevæge billedet nedad.

**FREQUENCY (FREKVENNS)**—Tillader dig at ændre skærmens data frekvens til at matche frekvensen på din computers grafikkort. Hvis du ser en lodret flimrende bølge, skal du bruge -kontrollen til at minimere bølgerne. Dette er en grovjustering.

**TRACKING (SPORING)**—Synkroniser fase på visningssignal med grafikkortet. Hvis du oplever et ustabilt eller flimrende billede, så brug  til at rette det. Dette er en finjustering.

**ASPECT RATIO (BILLEDFORMAT)**—Giver dig mulighed for at vælge et billedformat for at justere, hvordan billedet skal fremstå. Der kan vælges mellem: Origin (Oprindelse), 16:9 og 4:3.

- Origin (Oprindelse) — Vælg Origin (Oprindelse) for at bevare projektorens billedformat i overensstemmelse med inputkilden.
- 16:9 — Inputkilden skaleres, så den passer til skærmens bredde ved projicering af et skærbillede på 16:9.
- 4:3 — Inputkilden skaleres, så den passer til skærmen og projicerer et 4:3-billede.

**ZOOM**—Tryk på  og  for at zoome og vise billedet.

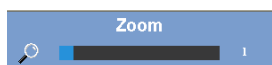

Juster billedskalaen ved at trykke på  og  og tryk derefter på  for kun at se på fjernbetjeningen.



**ZOOM NAVIGATION (ZOOM NAVIGERING)**—Tryk på  for at aktivere menuen Zoom Navigation (Zoom navigering).

Tryk på     for at navigere projektionsskærmen.

**DISPLAY SETTINGS (SKÆRMINDSTILLINGER) (I VIDEO-TILSTAND)**—Vælg og tryk på ✓ for at aktivere skærmindstillinger. Menuen for skærmindstillinger har følgende funktioner:

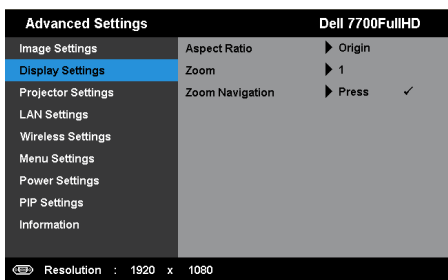

**ASPECT RATIO (BILLEDFORMAT)**—Giver dig mulighed for at vælge et billedformat for at justere, hvordan billedet skal fremstå. Der kan vælges mellem: Origin (Oprindelse), 16:9 og 4:3.

- Origin (Oprindelse) — Vælg Origin (Oprindelse) for at bevare projektorens billedformat i overensstemmelse med inputkilden.
- 16:9 — Inputkilden skaleres, så den passer til skærmens bredde ved projicering af et skærbillede på 16:9.
- 4:3 — Inputkilden skaleres, så den passer til skærmen og projicerer et 4:3-billede.

**ZOOM**—Tryk på  og  for at zoome og vise billedet.

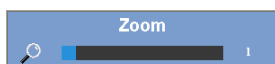

Juster billedskalaen ved at trykke på  og  og tryk derefter på ✓ for kun at se på fjernbetjeningen.



**ZOOM NAVIGATION (ZOOM NAVIGERING)**—Tryk på ✓ for at aktivere menuen Zoom Navigation (Zoom navigering).

Tryk på     for at navigere projektionsskærmen.



**PROJECTOR SETTINGS (PROJEKTORINDSTILLINGER)**—Vælg og tryk på ✓ for at aktivere projektorindstillinger. Menuen for projektorindstillinger har følgende funktioner:

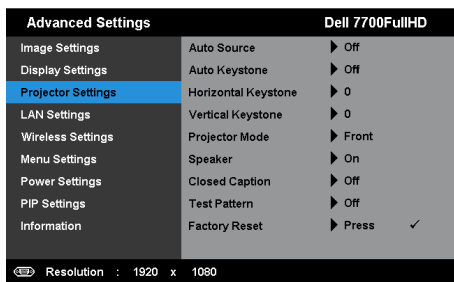

**AUTO SOURCE (AUTOKILDE)**—Vælg Off (Fra) (standard) for at fastlåse det aktuelle input-signal. Hvis du trykker på knappen Source (Kilde), når tilstanden Auto Source (Autokilde) er indstillet til Off (Fra), kan du vælge input-signalet manuelt. Vælg On (Til) for at finde de tilgængelige input-signaler. Hvis du trykker på knappen Kilde når projektoren er tændt, finder den automatisk det næste tilgængelige input-signal.

**AUTO KEYSTONE (AUTOM. TRAPEZKORREKTION)**—Vælg On (Til) for automatisk at justere billedets skævhed på grund af hældende projektor.

**HORIZONTAL KEYSTONE (HORISONTAL KEYSTONE)**—Brug  og  for at justere billedets horisontale keystone.

**VERTICAL KEYSTONE (VERTIKAL KEYSTONE)**—Brug  og  for at justere billedets vertikale keystone.

**PROJECTOR MODE (PROJEKTORTILSTAND)**—Her kan du vælge projektor-tilstand afhængigt af, hvordan projektoren er anbragt.

- Rear Projection-Desktop (Bagprojektionsdesktop) — Projektoren spejlvender billedet, så du kan projicere bag en gennemsigtig skærm.
- Rear Projection-Ceiling Mount (Bagprojektion – loftmonteret) – projektoren spejlvender billedet og vender det på hovedet. Du kan projicere bag en gennemsigtig skærm med loftmonteret projektion.
- Front Projection-Desktop (Frontprojektionsdesktop) - standard.
- Front Projection-Ceiling Mount (Frontprojektion – loftmonteret) – projektoren vender billedet på hovedet til loftmonteret projektion.





**SPEAKER (HØJTALER)**—Vælg On (Til) for at aktivere højttaleren. Vælg Off (Fra) for at deaktivere højttaleren.

**CLOSED CAPTION (LUKKET BILLEDTEKST)**—Vælg On (Til) for at aktivere "closed caption" og for at aktivere menuen "closed caption". Vælg en passende "closed caption" indstilling: CC1, CC2, CC3 og CC4.

## **BEMÆRK:**

- 1 "Closed caption" er kun til rådighed for NTSC.
- 2 Lukket captioning kan kun blive aktiveret via S-video og komposit video inputs.

**TEST PATTERN (TESTMØNSTER)**—Testmønster bruges til test af fokus og opløsning.

Du kan aktivere og deaktivere **Test Pattern (Testmønster)** ved at vælge **Off (Fra)**, 1, eller 2. Test Pattern 1 (Testmønster 1) kan også fremkaldes ved at holde ned på knapperne  og  på kontrolpanelet samtidigt i to sekunder. Test Pattern 2 (Testmønster 2) kan også fremkaldes ved at holde  og  på kontrolpanelet samtidigt nede i to sekunder.  
Test Pattern 1 (Testmønster 1):

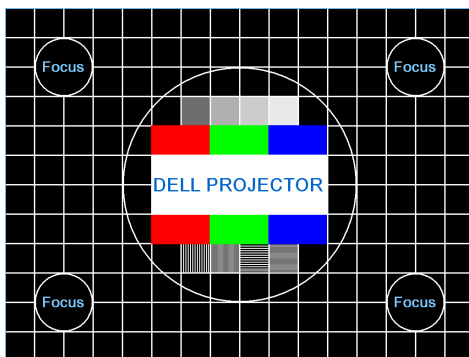

Test Pattern 2 (Testmønster 2):



**FACTORY RESET (STANDARDINDSTILLING)**—Vælg og tryk på  for at nulstille alle indstillingerne til fabriksindstillingerne. Nedenstående advarselmeddelelse vises:



Nulstilling inkluderer både computerkilder og videokildeindstillinger.

**LAN SETTINGS (NETVÆRKSINDSTILLINGER)**—Vælg og tryk på ✓ for at aktivere netværksindstillinger. Menuen for netværksindstillinger har følgende funktioner:

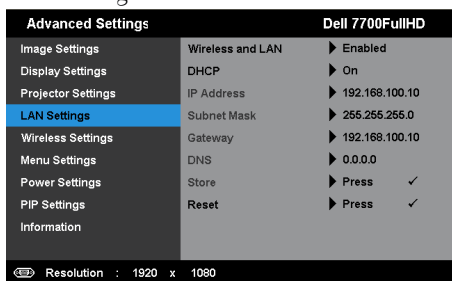

**WIRELESS AND LAN (TRÅDLØS OG LAN)**—Vælg Enabled (Aktiveret) for at aktivere trådløs eller netværks-funktionerne.

**DHCP**—Hvis der findes en DHCP server i netværket, til hvilket projektoren er forbundet, fås IP-adressen automatisk, når der vælges DHCP On (Til). Hvis DHCP er Off (Fra), skal IP Address (IP-adresse), Subnet Mask (Undernetmaske) og Gateway (Adgangspunkt) indstilles manuelt. Brug og til at vælge nummeret på IP Address (IP-adresse), Subnet Mask (Undernetmaske) og Gateway (Adgangspunkt). Brug og til at vælge nummeret på IP Address (IP-adresse), Subnet Mask (Undernetmaske) og Gateway (Adgangspunkt).

**IP ADDRESS (IP-ADRESSE)**—Tildeler automatisk eller manuelt IP address (IP-adressen) til projektoren, forbundet til netværket.

**SUBNET MASK (UNDERNETMASKE)**—Konfigurer netværksforbindelsens undernetmaske.

**GATEWAY (ADGANGSPUNKT)**—Tjek adgangspunktadressen med din netværks-/system administrator, hvis du konfigurerer den manuelt.

**DNS**—Tjek DNS server IP address (IP-adressen) med din netværks-/system administrator, hvis du konfigurerer den manuelt.

**STORE (LAGRING)**—Tryk på ✓ for at gemme ændringerne foretaget i netværks-konfigurationsindstillingerne.

#### **BEMÆRK:**

1. Brug knappen og til at vælge IP Address (IP-adresse), Subnet Mask (Undernetmaske), Gateway (Adgangspunkt), DNS og Store (Lagring).
2. Tryk på knappen ✓ for at indtaste IP Address (IP-adresse), Subnet Mask (Undernetmaske), Gateway (Adgangspunkt) eller DNS for at indstille værdien. (Den valgte mulighed fremhæves med blått)
  - a Vælg muligheden med knapperne og .
  - b Indstil værdien med knapperne og .
  - c Når indstillingen er udført, tryk på ✓ for at afslutte.

3. Efter opsætning af IP Address (IP-adresse), Subnet Mask (Undernetmaske), Gateway (Adgangspunkt) og DNS vælges **Store (Lagring)**. Tryk på knappen ✓ for at gemme indstillingerne.
4. Hvis der vælges **Store (Lagring)** uden at der trykkes på knappen **Enter**, beholder systemet de oprindelige indstillinger.

**RESET (TILBAGESTIL)**—Vælg ✓ for at tilbagesætte netværkskonfiguration.

**WIRELESS SETTINGS (INDSTILLINGER FOR TRÅDLØS)**—Vælg og tryk på ✓ for at aktivere indstillinger for trådløs. Menuen for indstillinger for trådløs har følgende funktioner:

Advanced Settings		Dell 7700FullHD
Image Settings	Wireless	▶ Connected
Display Settings	DHCP Server	▶ Auto
Projector Settings	Start IP Address	▶ 192.168.100.11
LAN Settings	End IP Address	▶ 192.168.100.254
<b>Wireless Settings</b>	Subnet Mask	▶ 255.255.255.0
Menu Settings	Gateway	▶ 192.168.100.10
Power Settings	DNS	▶ 192.168.100.10
PIP Settings	Store	▶ Press ✓
Information	Reset	▶ Press ✓

Resolution : 1920 x 1080

**WIRELESS (TRÅDLØS)**—Standard er Connected (Tilsluttet). Vælg Disconnected (Afbrudt) for at deaktivere den trådløse forbindelse.



**BEMÆRK:** Det anbefales at bruge standardindstillingerne til Wireless Connect (Trådløs Tilslut).

**DHCP SERVER (DHCP-SERVER)**—Giver dig mulighed for at aktivere DHCP-serveren for trådløs forbindelse.

**START IP ADDRESS (START-IP-ADRESSE)**—Tildeler automatisk eller manuelt start-IP-adressen for DHCP-serveren, for projektoren forbundet via trådløs forbindelse.

**END IP ADDRESS (SLUT-IP-ADRESSE)**—Tildeler automatisk eller manuelt slut-IP-adressen for DHCP-serveren, for projektoren forbundet via trådløs forbindelse.

**SUBNET MASK (UNDERNETMASKE)**—Konfigurer undernetmasken for den trådløse forbindelse.

**GATEWAY (ADGANGSPUNKT)**—Tjek adgangspunktadressen med din netværks-/system administrator, hvis du konfigurerer den manuelt.

**DNS**—Tjek DNS server IP address (IP-adressen) med din netværks-/system administrator, hvis du konfigurerer den manuelt.

**STORE (LAGRING)**—Tryk på ✓ for at gemme ændringerne foretaget i konfigurationsindstillingerne for trådløs forbindelse.



**BEMÆRK:**

1. Brug knappen  og  til at vælge IP Address (IP-adresse), Subnet Mask (Undernetmaske), Gateway (Adgangspunkt), DNS og Store (Lagring).

2. Tryk på knappen ✓ for at indtaste IP Address (IP-adresse), Subnet Mask (Undernetmaske), Gateway (Adgangspunkt) eller DNS for at indstille værdien. (Den valgte mulighed fremhæves med blått)
  - a Vælg muligheden med knapperne ◀ og ▶.
  - b Indstil værdien med knapperne ▲ og ▼.
  - c Når indstillingen er udført, tryk på ✓ for at afslutte.
3. Efter opsætning af IP Address (IP-adresse), Subnet Mask (Undernetmaske), Gateway (Adgangspunkt) og DNS vælges **Store (Lagring)**. Tryk på knappen ✓ for at gemme indstillingerne.
4. Hvis der vælges **Store (Lagring)** uden at der trykkes på knappen **Enter**, beholder systemet de oprindelige indstillinger.

**RESET (TILBAGESTIL)**—Tryk på ✓ for at nulstille trådløs konfiguration.

**MENU SETTING (MENU-INDSTILLINGER)**—Vælg og tryk på ✓ for at aktivere menuindstillingerne. Menuindstillingerne består af følgende punkter:

Advanced Settings	Dell 7700FullHD	
Image Settings	Menu Position	▶ Center
Display Settings	Menu Timeout	▶ 20 Sec.
Projector Settings	Menu Lock	▶ Off
LAN Settings	Menu Transparency	▶ 0
Wireless Settings	Password	▶ Disabled
<b>Menu Settings</b>	Change Password	▶ Press ✓
Power Settings		
PIP Settings		
Information		

Resolution : 1920 x 1080

**MENU POSITION (MENU-POSITION)**—Til ændring af OSD menuens placering på skærmen.

**MENU TIMEOUT (MENU-AFBRYDELSE)**—Til justering af tidspunktet for OSD timeout (OSD-afbrydelse) . Som standard forsvinder OSD, hvis den ikke har været benyttet i 20 sekunder.

**MENU LOCK (MENU-LÅS)**—Vælg **On (Til)** for at aktivere Menu Lock (Menu-lås) og skjule OSD-menuen. Vælg **Off (Fra)** for at deaktivere Menu Lock (Menu-lås). Hvis du vil deaktivere funktionen Menu Lock (Menu-lås), og skjule OSD, skal du trykke på knappen **Menu** på kontrolpanelet eller fjernbetjeningen i 15 sekunder, og derefter deaktivere funktionen.

**MENU TRANSPARENCY (MENU-GENNEMSIGTIGHED)**—Giver dig mulighed for at ændre OSD-baggrundens gennemsigtighed.

**PASSWORD (ADGANGSKODE)**—Når Password Protect (Adgangskodebeskyttelse) er aktiveret, vil en Password Protect (Adgangskodebeskyttelse)-skærm bede dig indtaste en adgangskode, når strømstikket anbringes i stikkontakten, og der tændes for projektoren. Som standard er denne funktion deaktiveret. Du kan aktivere denne funktion ved at vælge **Enabled (Aktiveret)**. Hvis adgangskoden har været indstillet

tidligere, skal du først indtaste adgangskoden og derefter vælge funktionen. Denne funktion med adgangskodesikkerhed aktiveres næste gang, du tænder for projektoren. Hvis du aktiverer denne feature, vil du blive bedt om at indtaste projektorens kodeord efter at du har tændt projektoren:

**1** Ved førstegangsindstastning af adgangskode:

**a** Gå til **Menu Setting (Menu-indstillinger)**, tryk på ✓ og indstil **Password (Adgangskode)** til **Enabled (Aktiveret)**.

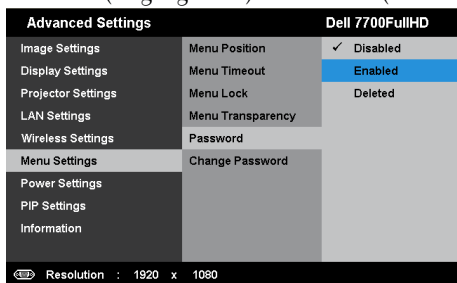

**b** Funktionen **Enabling the Password (Aktiver adgangskode)** vises på skærmen. Indtast et 4-cifret tal fra skærmen og tryk på ✓.

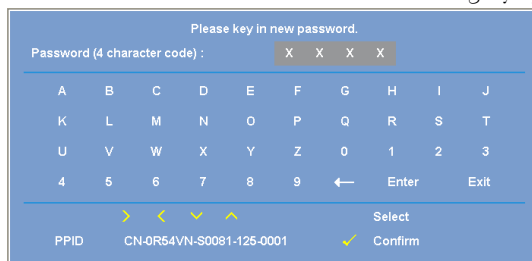

**c** For at bekræfte, skal du indtaste adgangskoden igen.

**d** Hvis bekræftelsen af adgangskoden er i orden, kan du vende tilbage til brug af projektorens funktioner og programmer.

**2** Hvis du har indtastet en forkert adgangskode, får du to chancer til. Efter tre forkerte forsøg, slukkes projektoren automatisk.

**BEMÆRK:** Hvis du glemmer dit kodeord, kontakt DELL™ eller en kvalificeret serviceperson.

**3** Deaktiver adgangskodefunktionen ved at vælge **Disabled (Deaktiver)** for at nedlukke funktionen.

**4** For at slette et kodeord, vælg **Deleted (Slettet)** option.

**CHANGE PASSWORD (SKIFT ADGANGSKODE)**—Indtast din adgangskode. Derefter, indtastes det nye kodeord og bekræft det nye kodeord igen.

Please key in the original password.

Password (4 character code) : X X X X

A	B	C	D	E	F	G	H	I	J
K	L	M	N	O	P	Q	R	S	T
U	V	W	X	Y	Z	0	1	2	3
4	5	6	7	8	9	←	Enter	Exit	

> < ↓ ↑ Select

PPID CN-0R54VN-S0081-125-0001 ✓ Confirm

Please key in new password.

Password (4 character code) : X X X X

A	B	C	D	E	F	G	H	I	J
K	L	M	N	O	P	Q	R	S	T
U	V	W	X	Y	Z	0	1	2	3
4	5	6	7	8	9	←	Enter	Exit	

> < ↓ ↑ Select

PPID CN-0R54VN-S0081-125-0001 ✓ Confirm

Please key in new password again.

Password (4 character code) : X X X X

A	B	C	D	E	F	G	H	I	J
K	L	M	N	O	P	Q	R	S	T
U	V	W	X	Y	Z	0	1	2	3
4	5	6	7	8	9	←	Enter	Exit	

> < ↓ ↑ Select

PPID CN-0R54VN-S0081-125-0001 ✓ Confirm

**POWER SETTINGS (STRØMINDSTILLINGER)**—Vælg og tryk på ✓ for at aktivere strømindstillinger. Menuen for strømindstillinger har følgende funktioner:

Advanced Settings	Dell 7700FullHD	
Image Settings	Quick Shutdown	▶ Off
Display Settings	Power Saving	▶ 120 min
Projector Settings	Wireless	▶ Off when Standby
LAN Settings	VGA Output	▶ Off when Standby
Wireless Settings	Lamp Mode	▶ Normal
Menu Settings	Lamp Hour Reset	▶ Press ✓
<b>Power Settings</b>		
PIP Settings		
Information		

Resolution : 1920 x 1080

**QUICK SHUTDOWN (HURTIG NEDLUKNING)**—Vælg **On (Til)** for at slukke for projektoren med et enkelt tryk på strømknappen. Denne funktion muliggør hurtig nedlukning af projektoren med øget ventilatorhastighed. Der må forventes en anelse mere støj ved hurtig nedlukning.



**BEMÆRK:** Du bør vente 60 sekunder inden du tænder for projektoren igen, for at give tid til, at den interne temperatur stabiliseres. Det tager længere tid at tænde for projektoren, hvis prøver straks at tænde for den. Køleventilatoren kører med fuld hastighed i ca. 30 sekunder for at stabilisere den interne temperatur.

**POWER SAVING (ENERGISPARE)**—Vælg **Off (Fra)** for at deaktivere energisparetilstand. Som standard er projektoren indstillet til energisparetilstand efter 120 minutters inaktivitet. Inden der skiftes til energisparetilstand, ses en advarselsmeddelelse med en 60-sekunders nedtælling på skærmen. Et tryk på en vilkårlig knap i nedtællingsperioden stopper energisparetilstand.

Du kan indstille en anden forsinkelsesperiode, inden der skal gås i energisparetilstand. Forsinkelsesperioden er den tid, du ønsker at projektoren skal vente, uden at der er noget signal-input. Energispare kan indstilles til 30, 60, 90 eller 120 minutter.

Hvis der ikke registreres et input-signal indenfor forsinkelsesperioden, slukkes projektoren automatisk. Du tænder projektoren ved at trykke på knappen **Strøm**.

**WIRELESS (TRÅDLØS)**—Vælg **Always On (Altid til)** eller **Off when Standby (Fra under standby)** for at indstille trådløs/LAN modul til/fra mens projektoren er i standby status.

**VGA OUTPUT (VGA UD GANG)**—Vælg **Always On (Altid til)** eller **Off when Standby (Fra under standby)** VGA output feature på projektorens standby status.

**LAMP MODE (LAMPETILSTAND)**—Giver mulighed for at vælge tilstand **Normal** eller **ECO (ØKO)**.

Normal tilstand arbejder fuldt strømniveau. ØKO-tilstand arbejder på et lavere strømniveau, som kan forlænge lampens levetid, gøre driften mere stille og mindske luminans-outputtet på skærmen.

**LAMP HOUR RESET (TILBAGESTILLING LAMPETIMER)**—Tryk på ✓ og vælg indstillingen **Confirm (Bekræft)** for at nulstille lampens timer.



**PIP SETTINGS (PIP INDSTILLINGER)**—Vælg og tryk på ✓ for at aktivere pip indstillinger. Menuen for pip indstilling leverer følgende optioner:

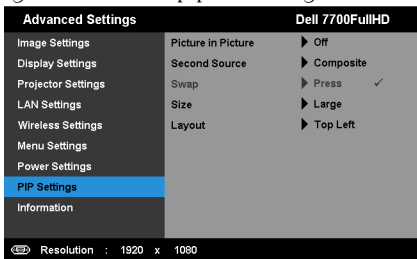

**PICTURE IN PICTURE (BILLEDE I BILLEDE)**—Vælg On (Til) for at aktivere billede i billede visning. Vælg Off (Fra) for at inaktivere denne feature.

**SECOND SOURCE (ANDEN KILDE)**—Tillader dig at vælge den mulige anden kilde der er tilgængelig for OSD valg afhængig af den aktuelle primære input kilde. Se "PIP kombinationskilder" på side 113.

**SWAP (SKIFT)**—Tryk på ✓ for at skifte visning af den den første og anden kilde.

**SIZE (STØRRELSE)**—Tillader dig at justere billedstørrelsen på den anden kilde. Der kan vælges mellem: **Small (Lille)**, **Mid (Medium)**, **Large (Stor)** og **Half (Halv)**.

**LAYOUT**—Tillader dig at justere den anden kildes position i forhold til de fire forskellige hjørner. Der kan vælges mellem: **Top Left (Top venstre)**, **Top Right (Top højre)**, **Bottom Left (Bund venstre)** og **Bottom Right (Bund højre)**.

**INFORMATION (OPLYSNINGER)**—Menuen for information viser de aktuelle projektor indstillinger.

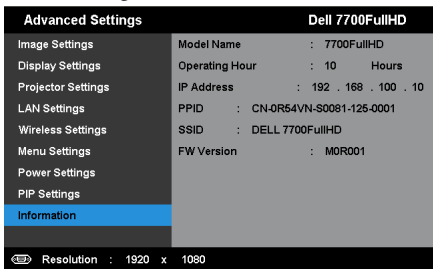

## LANGUAGE (SPROG)

Til indstilling af USD sprog. Tryk på ✓ for at aktivere Language (Sprog) menuen.

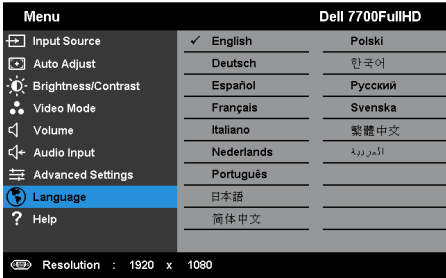

## HELP (HJÆLP)

Hvis der opstår problemer med projektoren, kan du finde hjælp til fejlfinding i hjælp-menuen.

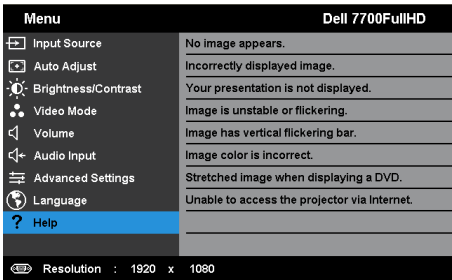

# Installation af trådløs netværkning



**BEMÆRK:** Din computer skal opfylde følgende minimum systemkrav:

Styresystem:

- Windows

Microsoft Windows XP™ Home eller Professional Service pakke 2 (32-bit anbefales), Windows Vista 32-bit, og Windows® 7 Home eller Professional 32-bit eller 64-bit

- MAC

MacBook og over, MacOS 10.5 og over

Minimum-hardware:

**a** Intel Dual Core 1,8 MHz eller bedre

**b** 256 MB RAM nødvendig, 512 MB eller mere anbefales.

**c** 10 MB ledig harddiskplads

**d** nVIDIA eller ATI grafikkort med 64 MB VRAM eller mere

**e** Ethernet-adapter (10 / 100 bps) til en ethernet-tilslutning

**f** En understøttet WLAN-adapter til en WLAN-tilslutning (enhver NDIS-overholdende 802.11b eller 802.11g eller 802.11n Wi-Fi-enhed)

Webbrowser

Microsoft Internet Explorer 6.0 eller 7.0 (anbefales) eller 8.0, Firefox 2.0, Safari 3.0, og bedre

## Aktiver trådløs forbindelse på projektoren

For at kunne bruge projektoren trådløst, skal du gøre som følger:

- 1 Installer den valgfri trådløse dongle. Se "Installation af valgfri, trådløs dongle" på side 11.
- 2 Tilslut el-ledningen til stikkontakten og tryk på strømkontakten.

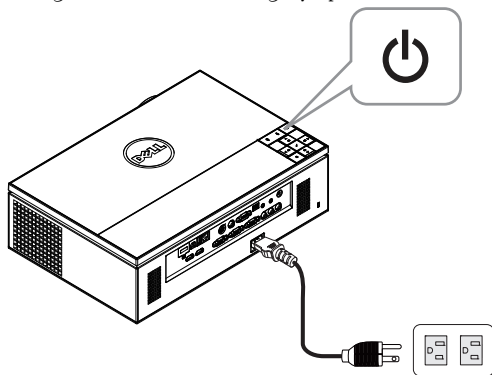

- 3 Tryk på knappen Menu på projektorens kontrolpanel eller fjernbetjeningen.

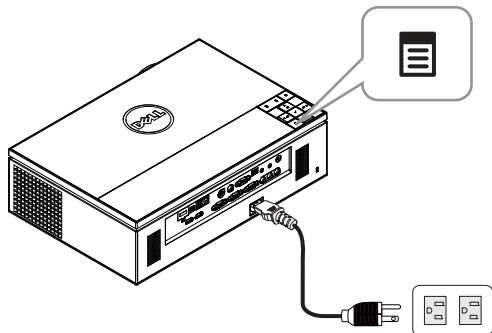

**BEMÆRK:** Brug knapperne , ,  og  til at navigere og  til at vælge.

- 4 Den trådløse forbindelse er som standard Enabled (Aktiveret). Se "Wireless Settings (Indstillinger for trådløs)" på side 48.
- 5 Åbn menuen INPUT SOURCE (INPUT-KILDE), vælg Wireless/USB (Trådløs/USB) og vælg derefter Wireless Display (Trådløs skærm) på undermenuen. Se "INPUT-KILDE WIRELESS/USB (TRÅDLØS/USB)" på side 38.

Nedenviste Wireless Guide Screen (Trådløs Guide Skærm) vises:

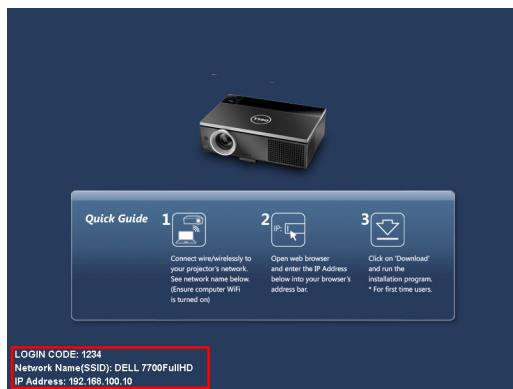

**BEMÆRK:** Hvis trådløs forbindelse er deaktiveret, skal du følge disse trin for at konfigurere den. **ADVANCED SETTINGS (AVANCEREDE INDSTILLINGER)** → **Wireless Settings (Indstillinger for trådløs)** → **Wireless (Trådløs)** → **Connected (Tilsluttet)**. Billedets input-kilde skiftes automatisk til trådløs skærm når indstillinger for trådløs forbindelse vælges i dette trin.

Advanced Settings	Dell 7700FullHD	
Image Settings	Wireless	▶ Connected
Display Settings	DHCP Server	▶ Auto
Projector Settings	Start IP Address	▶ 192.168.100.11
LAN Settings	End IP Address	▶ 192.168.100.254
Wireless Settings	Subnet Mask	▶ 255.255.255.0
Menu Settings	Gateway	▶ 192.168.100.10
Power Settings	DNS	▶ 192.168.100.10
PIP Settings	Store	▶ Press ✓
Information	Reset	▶ Press ✓

Resolution : 1920 x 1080

- 6 Bemærk **LOGIN CODE (LOG IND-KODE)**, **NETWORK NAME (NETVÆRKSNAVN) (SSID)** og **IP ADDRESS (IP-ADRESSE)**. Du skal bruge disse oplysninger til at logge ind med senere.

## Installer den trådløse program software på din computer.

### 7 Forbind din computer til 7700FullHD trådløse netværk.

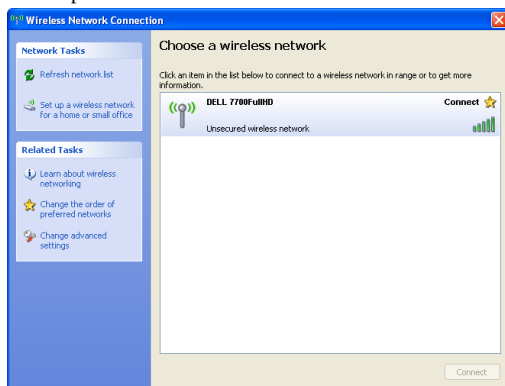

#### BEMÆRK:

- Computeren skal have en trådløs netværksfunktion for at kunne finde forbindelsen.
- Når du forbinder til 7700FullHD trådløse netværk, vil du miste den trådløse forbindelse med andre trådløse netværk.



#### BEMÆRK: Husk at deaktivere alle proxyer (i Microsoft® Windows Vista: Klik på **Control Panel (Kontrolpanel)** → **Internet Options (Internetindstillinger)** → **Connections (Forbindelser)** → **LAN Settings (Indstillinger for LAN)**)

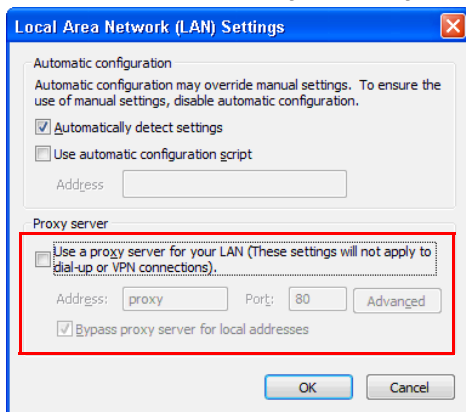

### 8 Åbn Internet-broseren. Du vil automatisk blive dirigeret til 7700FullHD web administration webside.



**BEMÆRK:** Hvis websiden ikke indlæses automatisk, skal du indtaste IP-adressen (standard IP-adressen er 192.168.100.10), noteret ned fra projektorens skærm på browserens adresselinje.

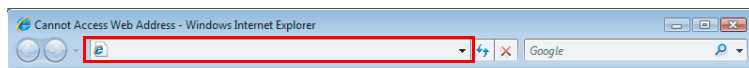

- 9 7700FullHD web administrations side åbner. Ved førstegangsbrug skal du klikke på **Download (Hent)**.

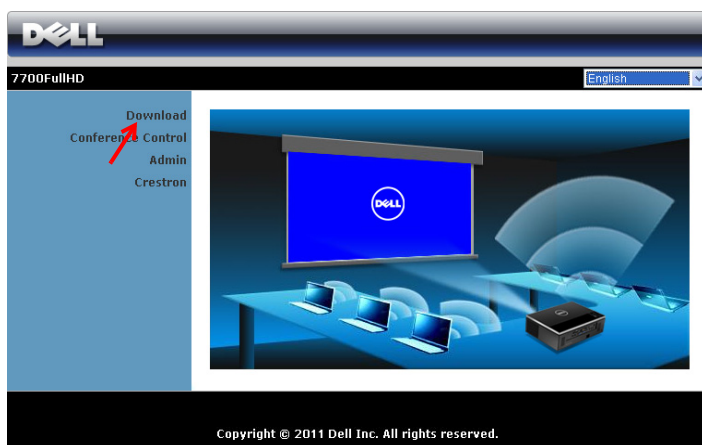

- 10 Væg det passende styresystem og klik på **Download (Hent)**.

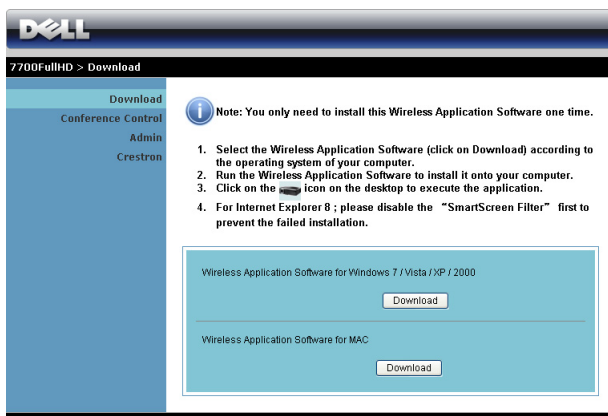

- 11 Klik på Run (Kør) for at fortsætte med engangsinstallationen af softwaret.

 **BEMÆRK:** Du kan vælge at gemme filen og installere den på et senere tidspunkt. For at gøre dette, skal du klikke på **Save (Gem)**.

 **BEMÆRK:** Hvis du ikke kan installere programmet på grund af utilstrækkelige computerrettigheder, skal du kontakte netværksadministratoren.

- 12 Installations-softwaret starter. Følg instruktionerne på skærmen for at fuldføre installationen.

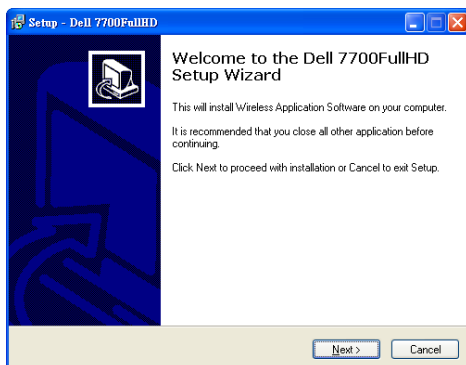
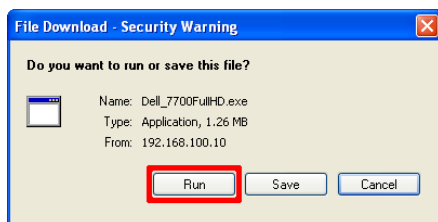



## Åben det trådløse program

Når opsætningen er fuldført, vil programmet åbnes og søge automatisk. Hvis programmet ikke starter automatisk kan du dobbelt-klikke på  ikon på skrivebordet for at starte programmet. Vælg **Dell 7700FullHD**, og klik derefter på **OK**.



## Login (Log ind)

For at kommunikere med din projektor, indtast din log ind kode der blev leveret under trin 6 på Installation af trådløs netværkning, og klik derefter på **OK**.

















**BEMÆRK:** Hvis **IP Address (IP-adressen)** ikke findes, skal du indtaste **IP Address (IP-adressen)**, der ses i skærmens nederste, venstre hjørne.

## Dette betyder knapperne





Når der er logget ind, ses følgende skærm:

### Projektortilstand



Punkt	Beskrivelse
1	<b>Statusbjælke</b> Viser oplysninger vedrørende IP og LOG IND-KODE.
	 Menu Klik for at aktivere programmenuen.
	 Minimeringsknap Klik for at minimere programmet.
	 Lukkeknapp Klik for at afslutte programmet.
2	<b>Status-tilstand</b>
	 Projektortilstand Klik for at aktivere projektionstilstand.
	 Video-tilstand Klik for at aktivere videotilstand.
3	<b>Kontrolværktøjslinje</b>
	 Fuld skærm Klik for at projicere billedet på fuld skærm.
	 Split 1 Klik for at projicere billedet i skærmens øverste, venstre hjørne.
	 Split 2 Klik for at projicere billedet i skærmens øverste, højre hjørne.
	 Split 3 Klik for at projicere billedet i skærmens nederste, venstre hjørne.
	 Split 4 Klik for at projicere billedet i skærmens nederste, højre hjørne.
	 Stop Klik for at stoppe projiceringen.
	 Pause Klik for at pausere projiceringen.
	 Lydprojektion Klik for at aktivere lydprojektion.
4	<b>Tilslutningsstatus</b>
	 Tilslutningsikon Blinker, når der projiceres.

## Projicering af præsentationen

- Klik på en af projiceringsknapperne for at projicere præsentationen .
- Pauser præsentationen ved at klikke på . Ikonen bliver grøn.
- Fortsæt præsentationen ved at klikke på  igen.
- Få lyd på præsentationen ved at klikke på . Se "Indtallation af lydprojektion" på side 71.
- Stop præsentationen ved at klikke på .

## Video-tilstand



Punkt	Beskrivelse
1	Kontrolværktøjslinje
	Åbn Klik for at åbne mappe og søge efter video- eller musikfil.
	Afspil Klik på  for at starte afspilning.
	Stop Klik på  for at stoppe afspilning.
	Tavs Klik for at slå lyden fra/til.



**BEMÆRK:** De følgende oplysninger gælder kun trådløs datapræsentationstilstand. Billedvisningen kan være langsom eller ujævn hvis du viser et videoklip eller animering. Se tabellen nedenfor med billedhastigheder for reference:

## Billedhastighed ved trådløs præsentation

Skærmvariation % <sup>1</sup>	Forventet billeder per sekund <sup>2</sup>
<5 %	30 <sup>3</sup>
<10%	28 <sup>3</sup>
<20%	26 <sup>3</sup>
<40%	25 <sup>3</sup>
<75%	22 <sup>3</sup>
<=100%	20 <sup>3</sup>

## **BEMÆRK:**

- 1 Skærmvariationsprocenten er baseret på 1.024 x 768. Eksempel: ved visning af et 320 x 240 videoklip på en 1.024 x 768 desktop er skærmvariationen 9,8 %.
- 2 Den aktuelle billedhastighed kan være anderledes afhængigt af faktorer såsom netværksmiljø, billedindhold, signalforhold, steder og CPU ydelse.
- 3 I et rent WLAN miljø med 802.11g tilslutning og ingen skærmstrækning.
- 4 Komprimeret til 1024 x 768 og under 802.11g.

 **BEMÆRK:** Computeren vil ikke gå i S1 (standby-tilstand) / S3 (sovetilstand) / S4 (dvaletilstand), når der køres trådløs, USB-skærm og USB Viewer-præsentation.

## Brug af menuen

Klik på  for at se menuen.



**WEB MANAGEMENT (WEBSTYRING)**—Klik for at åbne Web Management (Webstyring) siden. Se "Styring af projektoren fra Web Management" på side 78.

**SEARCH FOR PROJECTOR (SØG EFTER PROJEKTOREN)**—Klik for at søge og forbinde til trådløs projektor.

**MAKE APPLICATION TOKEN (OPRET PROGRAMSYMBOL)**—Klik for at lave programsymbol. Se "Lav programsymbol" på side 99.

**INFO**—Klik for at se systeminformation.

**HOTKEY (GENVEJSTAST)**—Klik for at vise genvejsinformation.

**ABOUT (OM)**—Klik for at se programversionen.

**EXIT (AFSLUT)**—Klik for at afslutte programmet.

# Installation "Presentation to Go (PtG)"

Minimum systemkravene til installation af PtG er følgende:

Styresystem:

- Windows

Microsoft Windows XP™ Home eller Professional Service pack 2/3 (32-bit anbefales), Windows Vista 32-bit eller Windows® 7 Home eller Professional 32-bit eller 64-bit

- Office 2003 eller Office 2007

For at kunne bruge USB Viewer, skal du gøre som følger:

"Valgmuligheden **Wireless and LAN**" (Trådløs og netværk) og "Wireless connection" (Trådløs forbindelse) er som standard aktiveret.

- 1 Indsæt USB Flash drevet i din projektor.



## BEMÆRK:

- Understøtter kun fotos i JPEG-format med 10 Mb x 40 M pixels.
  - PtG omdanneren kan konvertere dine PowerPoint filer til PtG filer. Se "Installer PtG Converter program softwaren på din computer" på side 69.
  - Du kan overføre "PtG Converter - Lite" fra Dell support sted på [support.dell.com](http://support.dell.com).
- 2 I menuen **INPUT SOURCE (INPUT-KILDE)**, vælg **Wireless/USB (Trådløs/USB)** og vælg derefter **USB Viewer** på undermenuen. Se "**INPUT-KILDE WIRELESS/USB (TRÅDLØS/USB)**" på side 38.



## BEMÆRK:

- 1 Når trådløs eller netværks-funktionen deaktiveres, kan du gå til menuen **LAN Settings (Netværksindstillinger)** og vælge "**Enabled (Aktiveret)**" i valgmuligheden "**Wireless and LAN (Trådløs og LAN)**", for at aktivere trådløs eller netværks-funktion igen.
- 2 Når trådløs forbindelse er afbrudt, kan du gå til menuen **Wireless Settings (Indstillinger for trådløs)** og vælge "**Connected (Tilsluttet)**" i valgmuligheden **Wireless (Trådløs)** for at aktiveres trådløs forbindelse.

## PtG Viewer

Systemet forbliver på denne side, når det er klart.



## Billed-viewer

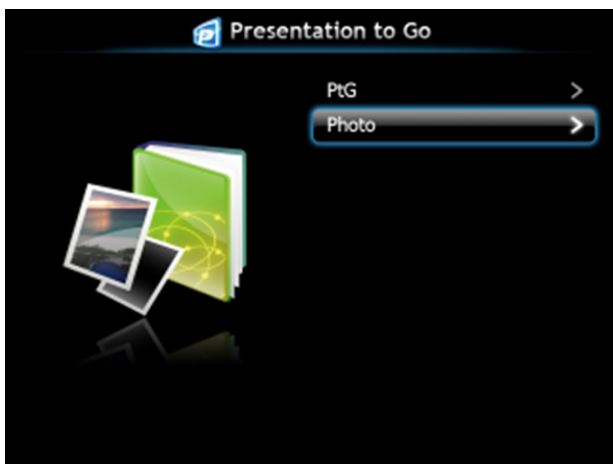

## Indledning PtG/Billed funktion

Viser gyldige PtG- og billedfiler lagret på USB-disken.



**BEMÆRK:** Hvis der kun genkendes én disk, springer systemet dette trin over.



## PtG oversigt





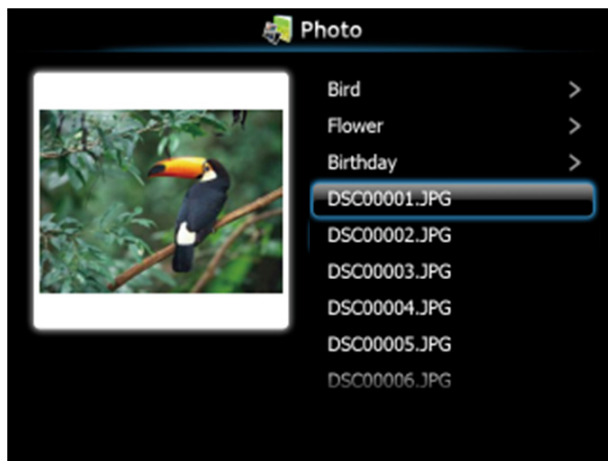

## Billedoversigt



 **BEMÆRK:** Understøtter 14 sprog for billedfilnavn-formater (sprog: Engelsk, hollandsk, fransk, tysk, italiensk, japansk, koreansk, polsk, portugisisk, russisk, simplificeret kinesisk, spansk, svensk og traditionelt kinesisk).

## Beskrivelse af knapper

Brug op-, ned- og venstre-knapperne til at navigere med og ✓ knappen på projektorens kontrolpanel eller fjernbetjening til at vælge med.

Knap	Op 	Ned 	Venstre 	Højre 	Enter 
PtG funktion	Op	Ned	Tilbage	Ingen funktion	Enter
PtG afspilning	Foregå nde side	Næste side	Tilbage	Ingen funktion	Næste pause
Billedfunktion	Op	Ned	Tilbage	Ingen funktion	Enter
Billedafspilning	Foregå nde side	Næste side	Tilbage	Ingen funktion	Ingen funktion

 **BEMÆRK:** Hvis du går ind i OSD-menuen, mens PtG bruges, virker PtG-navigation med op-, ned- og venstreknapperne ikke.



## Installer PtG Converter program softwaren på din computer

Følg instruktionerne på skærmen for at udføre konfigurationen.

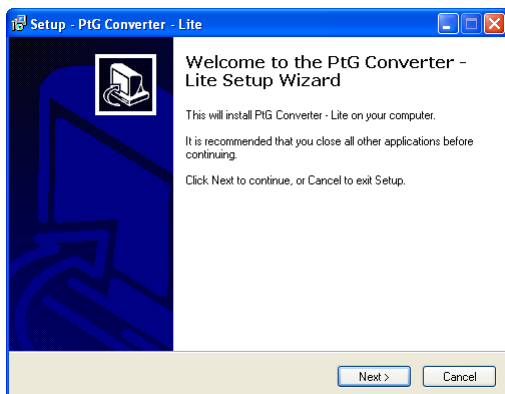

**BEMÆRK:** Du kan overføre "PtG Converter - Lite" fra Dell support sted på [support.dell.com](http://support.dell.com).

## Brug af PtG Converter

- 1 Åben "PtG Converter - Lite.exe" eller dobbelt-klik på  ikonen på skrivebordet for at starte programmet.



- 2 Klik for  at vælge en PowerPoint fil og start konverteringen.

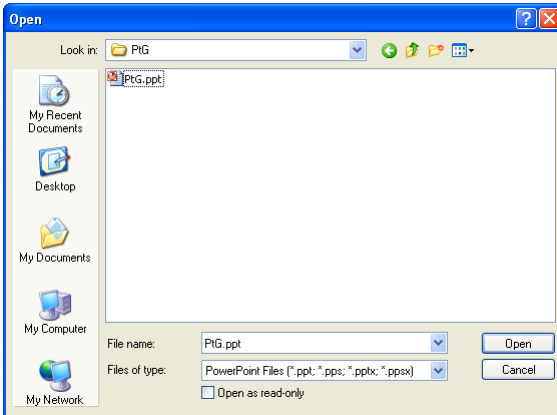

- 3 Klik på **Browse** knappen for at vælge en lagerplacering og tryk derefter på OK.

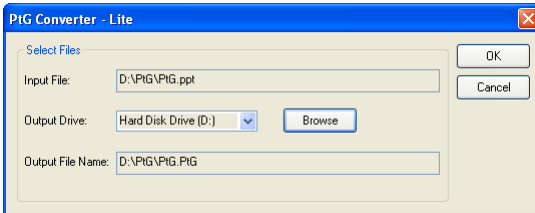

### **BEMÆRK:**

- 1 Hvis computeren ikke har MS PowerPoint, mislykkes filkonvertering.
- 2 PtG Converter understøtter kun op til 20 sider.
- 3 PtG Converter understøtter kun konvertering af .ppt filer til .PtG filer.

# Indtallation af lydprojektion

Audio Projektion er kun understøttet ved **Wireless Display (Trådløs skærm)** og **LAN Display** input kilde.

Mindstekravene til systemet er følgende:

Styresystem:

- Windows  
Microsoft Windows XP™ Home eller Professional Service pack 2/3 (32-bit anbefales), Windows Vista 32-bit eller Windows® 7 Home eller Professional 32-bit eller 64-bit
- MAC  
MacBook Pro og bedre, MacOS 10.5 og bedre

Minimum-hardware:

- a** Intel® Core™ i5-460 MHz (2,53 GHz/Turbo 2,8 GHz) eller hurtigere
- b** 1 GB DDR3 VRAM uafhængigt grafikort eller bedre anbefales
- c** 2 GB dual channel DDR3 SDRAM-hukommelse ved 1.066 MHz kræves, bedre anbefales
- d** Gigabit Ethernet
- e** Integreret 802.11 b/g/n Wi-Fi-enhed til WLAN-forbindelse



**BEMÆRK:** Hvis din computer ikke opfylder mindstekravene til hardware, kan lyden hakke eller være støjfyldt. Opfyld de anbefalede systemkrav for at få optimal ydeevne ved lydprojektion.



**BEMÆRK:** Hvis du ønsker at bruge trådløs for audio projektion, skal du installere den trådløse dongle som option. Se "Installation af valgfri, trådløse dongle" på side 11.



**BEMÆRK:** Audio projektor funktionen behøver en ekstra driver der skal installeres. En pop-op skærm vil advare dig hvis din computer behøver en ekstra driverinstallation. Du kan overføre audio projektions driver fra Dell support sted på [support.dell.com](http://support.dell.com).



**BEMÆRK:** Porte / Protokol for forbindelse til projektoren for projektion via Ethernet:

UDP:	1047,	(backup: 1048, 1049)
TCP:	3268, 515, 1688, 1041	(backup: 389, 8080, 21)

## Aktiver trådløs eller netværksforbindelse på projektoren

- 1 Tilslut strømledningen til stikkontakten og tænd for projektoren ved at trykke på strømkontakten.

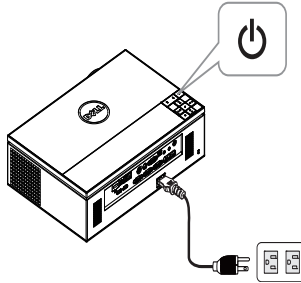

- 2.1 Hvis LAN bliver brugt for audio projektion, følg disse trin for at aktivere trådløs og LAN funktion (standard er Enabled (Aktiveret)): Advanced Settings (Avancerede indstillinger) → LAN Settings (Netværksindstillinger) → Wireless and LAN (Trådløs og LAN) → Enabled (Aktiveret).

Advanced Settings	Dell 7700FullHD
Image Settings	Wireless and LAN ▶ Enabled
Display Settings	DHCP ▶ On
Projector Settings	IP Address ▶ 192.168.100.10
LAN Settings	Subnet Mask ▶ 255.255.255.0
Wireless Settings	Gateway ▶ 192.168.100.10
Menu Settings	DNS ▶ 0.0.0.0
Power Settings	Store ▶ Press ✓
PIP Settings	Reset ▶ Press ✓
Information	

Resolution : 1920 x 1080

- 2.2 Hvis LAN bliver brugt for audio projektion, følg disse trin for at aktivere trådløs funktion (standard er Connected (Tilsluttet)): Advanced Settings (Avancerede indstillinger) → Wireless Settings (Indstillinger for trådløs) → Wireless (Trådløs) → Connected (Tilsluttet).

Advanced Settings	Dell 7700FullHD
Image Settings	Wireless ▶ Connected
Display Settings	DHCP Server ▶ Auto
Projector Settings	Start IP Address ▶ 192.168.100.11
LAN Settings	End IP Address ▶ 192.168.100.254
Wireless Settings	Subnet Mask ▶ 255.255.255.0
Menu Settings	Gateway ▶ 192.168.100.10
Power Settings	DNS ▶ 192.168.100.10
PIP Settings	Store ▶ Press ✓
Information	Reset ▶ Press ✓

Resolution : 1920 x 1080

- 3 Åbn menuen Input Source (Input-kilde), vælg Wireless/USB (Trådløs/USB) og vælg derefter Wireless Display (Trådløs skærm) på undermenuen.

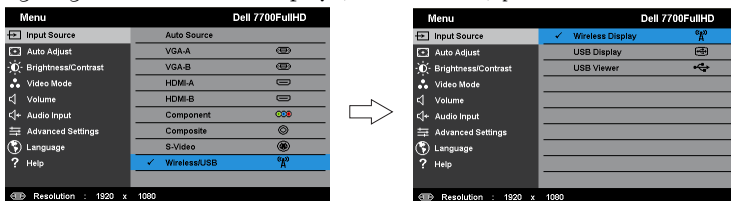

Nedenfor viste Wireless Guide Screen (Trådløs Guide-skærm) vises:

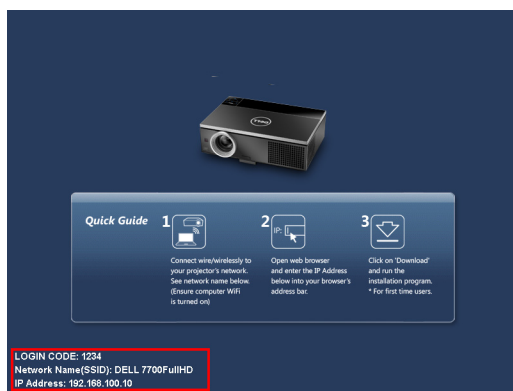

- 4 Bemærk LOGIN CODE (LOG IND-KODE), NETWORK NAME (NETVÆRKSNAVN) (SSID) og IP ADDRESS (IP-ADRESSE). Du skal bruge disse oplysninger til at logge ind med senere.

## Installer den trådløse program software på din computer

- 5 "Wireless Application-software" kræves, hvis der anvendes trådløs eller netværksforbindelse til opsætning af lydprojektion. Download og installer softwaren den første gang du anvender lydprojektion. Hvis det allerede er installeret, kan du overspringe trin 5 - 6.



**BEMÆRK:** Du skal kun installere Wireless Application-software én gang.

- 6 Trådløs software overførsel og installationstrin referer til trin 7 til 12 i "Installation af trådløs netværkning" på side 55.



**BEMÆRK:** Hvis LAN bliver brugt for audio projektion, forbindes LAN kablet til projektoren og computeren.

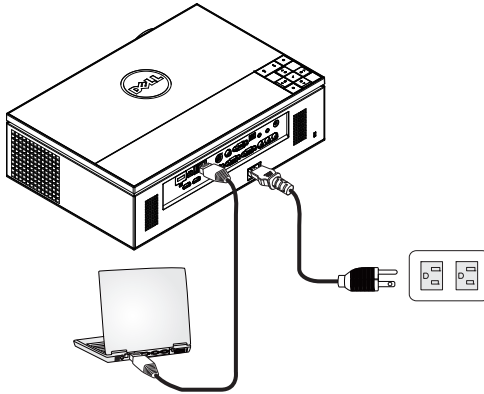

## Åben det trådløse program

- 7 Når installationen er afsluttet, starter programmet automatisk. Eller du kan dobbelt-klikke på ikonen  på skrivebordet for at starte programmet.

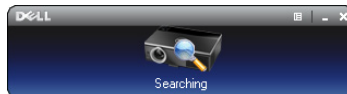
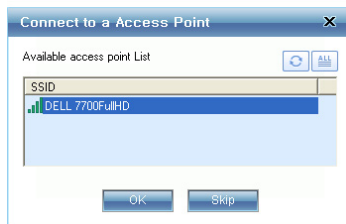

**BEMÆRK:**

- 1 Når du vælger LAN for projektion, vælg "Skip".
- 2 Når du vælger trådløs for projektion, vælg **Dell 7700FullHD**, og klik derefter på "OK".

## Log ind

- 8 For at kommunikere med projektoren skal du indtaste log ind-koden (se trin 4) og derefter klikke på OK.

 **BEMÆRK:** Hvis **IP Address (IP-adressen)** ikke findes, skal du indtaste **IP Address (IP-adressen)**, der ses i skærmens nederste, venstre hjørne.

- 9 Du er nu logget ind på 7700FullHD Wireless Application. Klik på "Afspil" knappen i programmet for at starte LAN eller trådløs projektion.



 **BEMÆRK:** Du kan bruge kontrollerne til enten at vise i fuld skærm eller i opdelt skærm.

- 10 Klik på "Audio Projection (Audio Projektion)" knappen i programmet for at aktivere Audio Projection (Audio Projektion) funktion.



 **BEMÆRK:** Funktionen Audio projector (Lydprojektion) skal muligvis bruge en ekstra driver. Hvis computeren ikke har denne driver, vises en meddelelse på skærmen. DU kan downloade den "**extra driver (ekstra driver)**" fra Dell Support-hjemmesiden på [support.dell.com](http://support.dell.com).

- 11 Starte Windows Media Player eller anden lydafspillersoftware (eksempel: Winamp-afspiller...) på computeren.



# Installation af Video Stream

Video Stream er kun understøttet i trådløs display og LAN skærm input kilde.

Mindstekravene til systemet er følgende:

Styresystem:

- Windows  
Microsoft Windows XP™ Home eller Professional Service pack 2/3 (32-bit anbefales), Windows Vista 32-bit eller Windows® 7 Home eller Professional 32-bit eller 64-bit
- MAC  
MacBook Pro og bedre, MacOS 10.5 og bedre

Minimum-hardware:

- a Dual® Core™ 1,8 GHz eller bedre
- b 64 GB VRAM uafhængigt grafikkort eller bedre anbefales
- c 2 GB DDR SDRAM-hukommelse eller mere anbefales
- d Gigabit Ethernet
- e Integreret 802.11 b/g/n Wi-Fi-enhed til WLAN-forbindelse



**BEMÆRK:** Hvis din computer ikke opfylder mindstekravene til hardware, kan video streamen være hakket. Opfyld de anbefalede systemkrav for at få optimal ydeevne ved video stream.



**BEMÆRK:** Hvis du ønsker at bruge trådløs, skal du installere den trådløse dongle som option. Se "Installation af valgfri, trådløs dongle" på side 11.



**BEMÆRK:** Porte / Protokol for forbindelse til projektoren for projektion via Ethernet:

UDP:	1047,	(backup: 1048, 1049)
TCP:	3268, 515, 1688, 1041	(backup: 389, 8080, 21)

## Video Stream understøtter formaterne

Filformat	Videoformat	Maks. Opløsning	Lydformat
MP4, MOV	H.263	FWVGA (854x480)	AAC LC, LPCM
MP4, MOV	H.264	Op til 720P30	AAC LC, LPCM, MP3
MP4, MOV	MPEG-4	Op til 720P30	AAC LC, LPCM, MP3
ASF	WMV9/VC-1	OP til 720P24	WMA



## Aktiver trådløs eller netværksforbindelse på projektoren

Referer venligst til "trin 1 til 4 Indtallation af lydprojektion" i side 71 for instruktioner for hvordan man aktiverer trådløs eller LAN feature.

## Installer den trådløse program software på din computer

Referer venligst til "trin 5 til 6 Indtallation af lydprojektion" i side 73 for instruktioner for hvordan man installerer Dell trådløs program software.

## Åben det trådløse program

Referer venligst til "trin 7 Indtallation af lydprojektion" i side 74 for instruktioner om hvordan man åbnet programmet.

## Log ind

Referer venligst til "trin 8 Indtallation af lydprojektion" i side 75 for instruktioner om hvordan man logger ind i programmet.

- 1 Du er nu logget ind på 7700FullHD Wireless Application. Klik på knappen "Video Mode (Videotilstand)" for at skifte til skærmen Video Mode (Videotilstand).



- 2 Klik på  for at vælge video- eller musikfiler og starte afspilning.

 **BEMÆRK:** Vælg video eller musik filen, og tryk derefter på Afspil. Projektoren vil gå i dvaletilstand først, den vil afspille video eller musik filen efter nogle få sekunder.

# Styring af projektoren fra Web Management

## Konfigurering af netværksindstillingen

Hvis projektoren er forbundet til et netværk, kan du komme til projektoren med en webbrowser. Vedrørende konfiguration af netværksindstillingen, se "LAN Settings (Netværksindstillinger)" på side 47.

## Adgang til Web Management

Brug Internet Explorer 6.0 eller over eller Firefox 2.0 eller over og indtast IP-adressen. Du kan nu gå til Web Management og styre projektoren på afstand.

## Hjemmeside

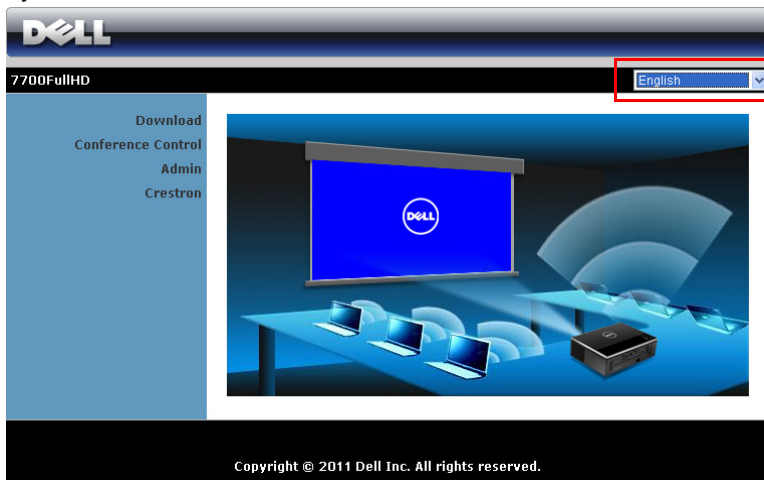

- Gå til Web Management hjemmesiden ved at indtaste projektorens IP-adresse i webbrowseren. Se "LAN Settings (Netværksindstillinger)" på side 47.
- Vælg web-management sproget fra listen.
- Klik på et menupunkt på det venstre faneblad for at komme til siden.

## Download trådløst program softwaret

Se også "Installation af trådløs netværkning" på side 55.

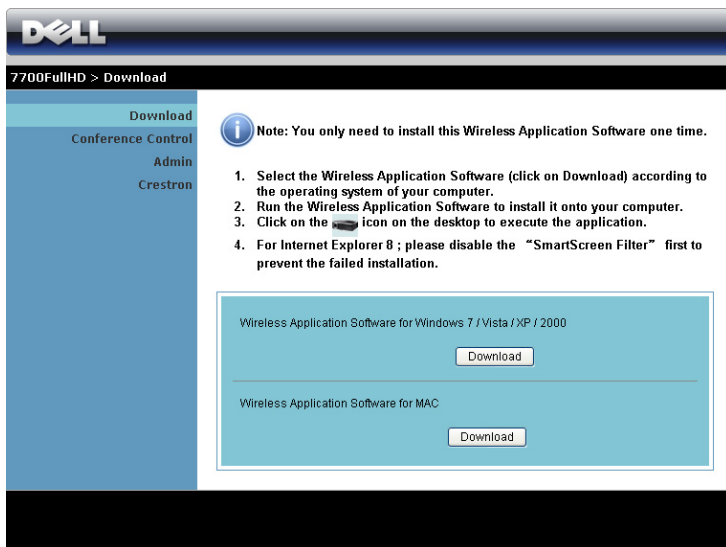

The screenshot shows the Dell website interface for downloading software. At the top left is the Dell logo. Below it, the breadcrumb path reads "7700FullHD > Download". A navigation menu on the left lists "Download", "Conference Control", "Admin", and "Crestron". The main content area features a blue information icon and a note: "Note: You only need to install this Wireless Application Software one time." Below the note is a numbered list of four instructions: 1. Select the Wireless Application Software (click on Download) according to the operating system of your computer. 2. Run the Wireless Application Software to install it onto your computer. 3. Click on the [icon] icon on the desktop to execute the application. 4. For Internet Explorer 8 ; please disable the "SmartScreen Filter" first to prevent the failed installation. At the bottom of the content area, there are two download buttons: "Download" for "Wireless Application Software for Windows 7 / Vista / XP / 2000" and "Download" for "Wireless Application Software for MAC".

Klik på knappen **Download** for det tilsvarende styresystem på din computer.

## Conference Control (Konferencestyring)

Her kan du være vært for konference-præsentationer fra forskellige kilder uden brug af projektorkabler, og du kan bestemme, hvordan hver præsentation skal ses på skærmen.



**BEMÆRK:** Uden Conference Play Control vil den seneste bruger, der bruger knappen "Play" (Afspil), tage kontrol med fuld skærmprojicering.

**Computer Name (Computernavn):** Lister computerne, der er logget til konferencestyling.

**Play Control (Afspilningskontrol):** Klik på knapperne for at styre, hvordan hver computers projicering skal ses på skærmen.

- Full screen projection (Fuld skærm projicering) — præsentationen fra computeren fylder hele skærmen.
- Split 1 - præsentationen fra computeren ses i skærmens øverste, venstre hjørne.
- Split 2 - præsentationen fra computeren ses i skærmens øverste, højre hjørne.
- Split 3 - præsentationen fra computeren ses i skærmens nederste, venstre hjørne.
- Split 4 - præsentationen fra computeren ses i skærmens nederste, højre hjørne.
- Stop - projicering fra computeren er stoppet.

**IP Address (IP-adresse):** Viser hver computers IP-adresse.

**BEMÆRK:** Afslut konferencen ved at klikke på **Home (Retur)**.

## Managing Properties (Styring af funktioner)

### Admin (Administrator)

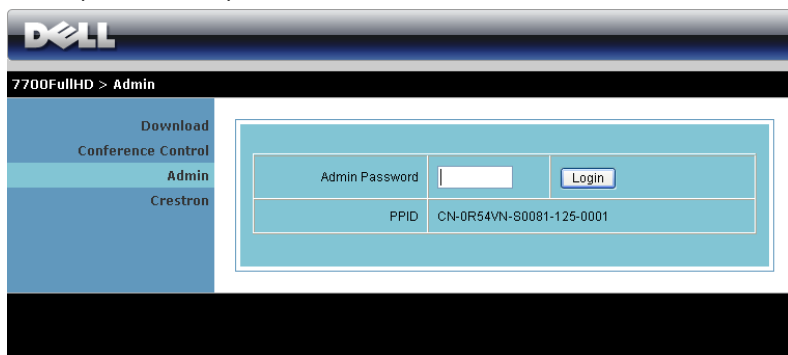

7700FullHD > Admin

Download	
Conference Control	
<b>Admin</b>	
Crestron	

Admin Password	<input type="text"/>	<input type="button" value="Login"/>
PPID	CN-0R54VN-80081-125-0001	

Der kræves en administrator-adgangskode for at kunne gå til Admin-siden.

- **Admin Password (Administrators adgangskode)**: Indtast administrator-adgangskoden og klik derefter på **Login (Log ind)**. Standard-adgangskoden er "admin". Hvis du vil ændre adgangskoden, se "Change passwords (Skift adgangskoder)" på side 86.

## System Status (Systemstatus)

The screenshot displays the Dell System Status web interface. At the top, the Dell logo is visible. Below it, the breadcrumb navigation shows '7700FullHD > Admin > System Status' and a 'Home' link. The left sidebar contains a menu with the following items: System Status, Network Setup, Projection Setup, Change Passwords, Reset to Default, Firmware Upgrade, Projector Upgrade, Projector Control Panel, Alert Setting, and a red 'Reboot System' button. The main content area is divided into three sections: Network Status, Connection Status, and Projector Status. The Network Status section lists IP Address (192.168.3.68), Subnet Mask (255.255.255.0), Default Gateway (192.168.3.254), and Wire MAC Address (11.22.33.44:55:66). The Connection Status section shows Projecting Status (Waiting for Projecting) and Total Users (0). The Projector Status section lists Model Name (7700FullHD), Projector Name, Location, Contact, Status (Standby), and Lamp Hours (0 hrs).

Network Status	
IP Address	192.168.3.68
Subnet Mask	255.255.255.0
Default Gateway	192.168.3.254
Wire MAC Address	11.22.33.44:55:66

Connection Status	
Projecting Status	Waiting for Projecting
Total Users	0

Projector Status	
Model Name	7700FullHD
Projector Name	
Location	
Contact	
Status	Standby
Lamp Hours	0 hrs

Viser oplysningerne Network Status (Netværksstatus), Connection Status (Tilslutningsstatus) og Projector Status (Projektorstatus).

## Network Setup (Opsætning af netværk)

Se OSD afsnit på side 47.

7700FullHD > Admin > Network Setup Home >>

System Status Network Setup Projection Setup Change Passwords Reset to Default Firmware Upgrade Projector Upgrade Projector Control Panel Alert Setting Reboot System	<b>IP Setup</b>	<input checked="" type="radio"/> Obtain an IP address automatically <input type="radio"/> Use the following IP address				
		IP Address	192	168	100	10
		Subnet Mask	255	255	255	0
		Default Gateway	192	168	100	10
		DNS Server	192	168	100	10
	<b>DHCP Server Setup</b>	<input checked="" type="radio"/> Auto <input type="radio"/> Disable				
		Start IP	192	168	100	11
		End IP	192	168	100	254
		Subnet Mask	255	255	255	0
		Default Gateway	192	168	100	10
	<b>Wireless Setup</b>	Wireless LAN	<input checked="" type="radio"/> Enable <input type="radio"/> Disable			
		Region	--- WORLDWIDE ---			
		SSID	DELL 7700FullHD			
		SSID Broadcast	<input checked="" type="radio"/> Enable <input type="radio"/> Disable			
		Channel	Auto			
		Encryption	Disable			
	<b>RADIUS Server Setup</b>	IP Address	192	168	100	10
		Port	1812			
		Key				
	<b>GateKeeper</b>	<input type="radio"/> All Pass <input checked="" type="radio"/> All Block <input type="radio"/> Internet Only				
	<b>Set Security For SNMP</b>	Write Community	private			
		<input type="button" value="Apply"/> <input type="button" value="Cancel"/>				

### IP Setup (Opsætning af IP)

- Vælg **Obtain an IP address automatically** (Hent en IP-adresse automatisk) for at tildele en IP-adresse til projektoren automatisk, eller **Use the following IP address** (Brug den følgende IP-adresse) for at tildele en IP-adresse manuelt.

### DHCP Server Setup (Opsætning af DHCP-server)

- Vælg **Auto** (Automatisk) for automatisk konfiguration af adresse af **Start IP** (Start-IP), **End IP** (Slut-IP), **Subnet Mask** (Undernetmaske), **Default Gateway** (Standard adgangspunkt) og **DNS Server** (DNS-server) fra en DHCP-server, eller **Disable** (Deaktiver) for at deaktivere denne funktion.

## Wireless Setup (Opsætning af trådløs)

- Vælg **Enabled (Aktiveret)** for at konfigurere **Region (Region)**, **SSID**, **SSID Broadcast (SSID-udsendelser)**, **Channel (Kanal)**, **Encryption (Kryptering)** og **Key (Kode)**. Vælg **Disable (Deaktiver)** for at deaktivere den trådløse konfiguration.

**SSID:** Op til maksimalt 32 tegn.

**Encryption (Kryptering):** Du kan **Disable (Deaktiver)** WPA-koden eller vælge en med 64-bit eller 128-bit i ASCII eller HEX streng.

**Key (Kode):** Hvis Encryption (Kryptering) er aktiveret, skal du indstille kodens værdi i henhold til den valgte krypteringstilstand.

## RADIUS Server Setup (RADIUS Server installation)

- Konfigurer IP-adresse-, port- og kodeinformationerne.

## GateKeeper

- Der er tre muligheder:

**All Pass (Alle passerer):** Brugere kan få adgang til kontornetværk via trådløs projektor.

**All Block (Alle blokeres):** Bloker brugere til kontornetværk via trådløs projektor.

**Internet Only (Kun internet):** Bloker brugeres til kontornetværk, men bibeholder internetadgang.

## Set Security For SNMP (Indstil sikkerhed for SNMP)

- Installer Write Community information.

Klik på **Apply (Anvend)** for at gemme og bruge ændringer. Projektoren skal genstartes, for at ændringerne skal kunne bruges.



## Projection Setup (Projicerings-opsætning)

7700FullHD > Admin > Projection Setup Home »

System Status Network Setup <b>Projection Setup</b> Change Passwords Reset to Default Firmware Upgrade Projector Upgrade Projector Control Panel Alert Setting  Reboot System	<b>Projection Setup</b>	Resolution	720P (1280x720) ▼
		Login Code	<input type="radio"/> Disable <input checked="" type="radio"/> Random <input type="radio"/> Use the following code <input type="text"/>
	<b>Projector Setup</b>	Model Name	7700FullHD
		Projector Name	D05698
		Location	<input type="text"/>
		Contact	<input type="text"/>
		<input type="button" value="Apply"/> <input type="button" value="Cancel"/>	

### Projection Setup (Projicerings-opsætning)

- **Resolution (Opløsning):** Til valg af opløsning. Der kan vælges mellem: XGA (1024 x 768) og 720p (1280 x 720).
- **Login Code (Log ind-kode):** Vælg, hvordan du ønsker, at log ind-koden skal genereres af projektoren. Der er tre muligheder:
  - **Disable (Deaktiver):** Log ind-koden kræves ikke, når der logges ind på systemet.
  - **Random (Vilkårlig):** Standard er **Random (Vilkårlig)**. Log ind-kode genereres vilkårligt.
  - **Use the following code (Brug den følgende kode):** Indtast en firecifret kode. Indtast en firecifret kode.

### Projector Setup (Opsætning af projektor)

- Konfigurer oplysninger for **Model Name (Modelnavn)**, **Projector Name (Projektornavn)**, **Location (Sted)** og **Contact (Kontakt)** (op til 21 tegn i hvert felt).

Klik på **Apply (Anvend)** for at gemme og bruge ændringer. Projektoren skal genstartes, for at ændringerne skal kunne bruges.

## Change passwords (Skift adgangskoder)

7700FullHD > Admin > Change Passwords Home »

System Status  
Network Setup  
Projection Setup  
Change Passwords  
Reset to Default  
Firmware Upgrade  
Projector Upgrade  
Projector Control Panel  
Alert Setting  
Reboot System

Admin		
Enter New Password	<input type="text"/>	Apply
Confirm New Password	<input type="text"/>	

På denne side kan du ændre administrator-adgangskoden.

- **Enter New Password (Indtast ny adgangskode):** Indtast den nye adgangskode
- **Confirm New Password (Bekræft ny adgangskode):** Indtast adgangskoden igen og klik på Apply (Anvend).



**BEMÆRK:** Kontakt Dell, hvis du har glemt din administrator-adgangskode.

## Reset to Default (Tilbagestil til Standard)

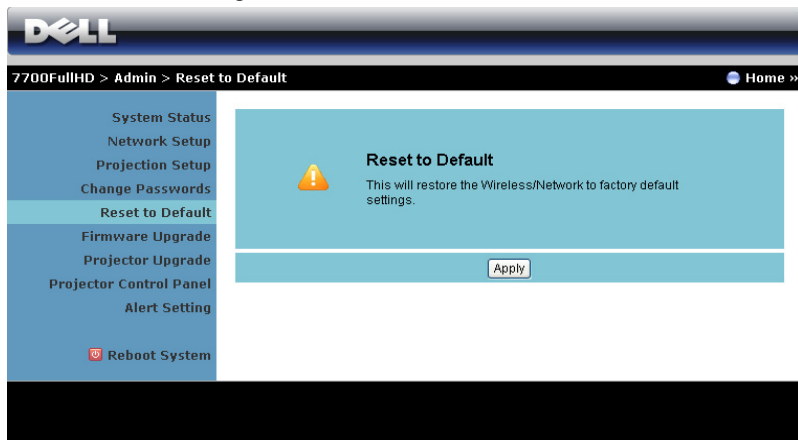

The screenshot shows the Dell iDRAC web interface. At the top, there is a blue header with the Dell logo. Below the header, a navigation bar shows the path: 7700FullHD > Admin > Reset to Default. On the right side of this bar is a 'Home' link with a double arrow. The main content area is divided into two parts. On the left is a vertical sidebar with a blue background and white text, listing various system management options: System Status, Network Setup, Projection Setup, Change Passwords, Reset to Default (highlighted in a lighter blue), Firmware Upgrade, Projector Upgrade, Projector Control Panel, Alert Setting, and Reboot System (with a red power icon). On the right is a light blue rectangular box containing a yellow warning icon with an exclamation mark, the title 'Reset to Default', and the text 'This will restore the Wireless/Network to factory default settings.' Below this text is a white button with the word 'Apply' in black text.

Klik på knappen **Apply (Anvend)** for at tilbageføre konfigurationen af trådløs/netværk-installationen til fabriksindstillingerne.

## Firmware Upgrade (Firmware-opgradering)

Brug Firmware Upgrade-siden (Firmware-opgradering) til opdatering af projektorens netværksfirmware.

The screenshot shows the Dell Firmware Upgrade web interface. At the top, there is a navigation bar with the Dell logo and the breadcrumb '7700FullHD > Admin > Firmware Upgrade'. A 'Home' link is visible in the top right. On the left, a sidebar menu lists various system settings, with 'Firmware Upgrade' highlighted. The main content area displays the following information:

Wireless Firmware Version	W20
Release Date	20111201

Firmware update will take few minutes. Do not interrupt the process once it has begun. The wireless system will auto reboot after update is complete.  
Select a file (\*.awd) to update:

File Name:

At the bottom of the sidebar, there is a 'Reboot System' link with a red warning icon.



**BEMÆRK:** Efter opgradering af firmware, deaktiver og aktiver Wireless / Network (Trådløs/Netværk) ved hjælp af OSD for at genstarte projektorens netværkskort.

Start firmware-opdatering på følgende måde:

- 1 Tryk på **Browse (Gennemse)** for at vælge den fil, der skal opdateres.
- 2 Klik på **Update (Opdater)** for at begynde. Vent venligst, mens systemet opdaterer enhedens firmware.

The dialog box has a yellow warning triangle icon on the left. The text reads: 'Please wait while System burns new firmware into your device.' Below this, a warning message states: 'Warning: It needs to take 5-7 minutes to burn the file you transferred into flash memory. During this period, any interrupt such as shut down or reboot the system will cause system crash!' At the bottom, it shows 'Estimated Time remaining: 414seconds'.



**ADVARSEL:** Afbryd ikke opdateringsprocessen - det kan få systemet til at bryde ned!

- 3 Klik på **OK**, når opdateringen er fuldført.

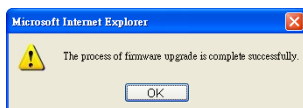

## Projector Upgrade (Projektor opgradering)

Brug projektorens opgraderingsside for at opgrader projektorens firmware.

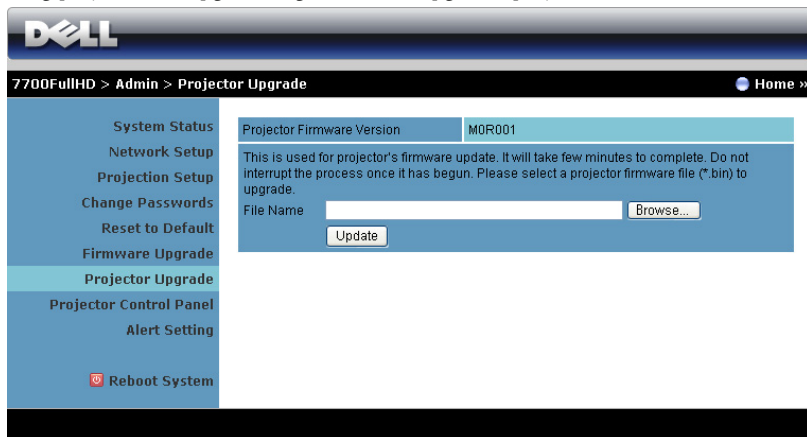

**DELL**

7700FullHD > Admin > Projector Upgrade Home >>

System Status  
Network Setup  
Projection Setup  
Change Passwords  
Reset to Default  
Firmware Upgrade  
**Projector Upgrade**  
Projector Control Panel  
Alert Setting  
Reboot System

Projector Firmware Version: MOR001

This is used for projector's firmware update. It will take few minutes to complete. Do not interrupt the process once it has begun. Please select a projector firmware file (\*.bin) to upgrade.

File Name:



**BEMÆRK:** Efter opgradering af firmware, deaktiver og aktiver Wireless / Network (Trådløs/Netværk) ved hjælp af OSD for at genstarte projektorens netværkskort.



**BEMÆRK:** Forvis dig om at trådløs tilstand er aktiveret (standard er inaktiveret), følg disse trin: Advanced Settings (Avancerede indstillinger) -> Power Settings (Effektindstillinger) -> Wireless (Trådløs) -> Always On (Altid til).

Advanced Settings	Dell 7700FullHD
Image Settings	Quick Shutdown ▶ Off
Display Settings	Power Saving ▶ 120 min
Projector Settings	<b>Wireless</b> ▶ Always On
LAN Settings	VGA Output ▶ Off when Standby
Wireless Settings	Lamp Mode ▶ Normal
Menu Settings	Lamp Hour Reset ▶ Press ✓
Power Settings	
PIP Settings	
Information	

Resolution : 1920 x 1080

Start firmware-opdatering på følgende måde:

- 1 Indsæt strømledningen og projektoren vil gå i standby tilstand.
- 2 Forbind LAN cable (LAN kablet) til projektoren og din computer.
- 3 Åben din internet browser og derefter indtastes IP adressen (standard IP adresse er 192.168.100.10).

- 4 Ved Projector Upgrade (Projektor opgradering) web side, tryk på Browse for at vælge filen der skal opdateres.
- 5 Klik på Update (Opdater) for at begynde. Vent venligst, mens systemet opdaterer enhedens firmware.

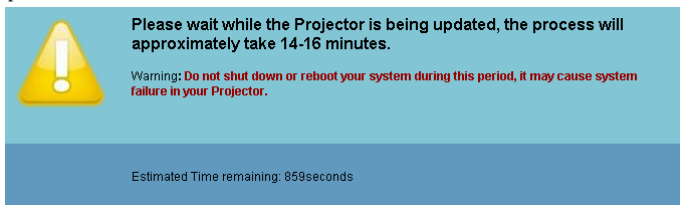

**BEMÆRK:** Temp og Lamp LED vil begge lyse op (Amber).



**ADVARSEL:** Afbryd ikke opdateringsprocessen - det kan få systemet til at bryde ned!

- 6 Klik på OK, når opdateringen er fuldført.

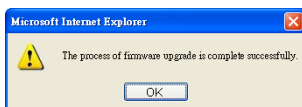

## Projector Control Panel (Projektorens kontrolpanel)

**DELL**

7700FullHD > Admin > Projector Control Panel Home >

**System Status**  
Network Setup  
Projection Setup  
Change Passwords  
Reset to Default  
Firmware Upgrade  
Projector Upgrade  
**Projector Control Panel**  
Alert Setting  
Reboot System

**Projector Information**

Projector Status	On	<input type="button" value="Refresh"/>
Power Saving	Off	<input type="button" value="Power ON"/> <input type="button" value="Power OFF"/>
Alert Status	Good	<input type="button" value="Clear"/>

**Image Control**

Operation Mode	<input checked="" type="radio"/> Normal Mode <input type="radio"/> ECO Mode
Projector Mode	Front Projection-Desktop
Source Select	None
Video Mode	Presentation Mode
Blank Screen	<input type="radio"/> On <input checked="" type="radio"/> Off
Aspect Ratio	<input checked="" type="radio"/> Original <input type="radio"/> 4:3 <input type="radio"/> Wide
Brightness	50 (0-100) <input type="button" value="Set"/>
Contrast	50 (0-100) <input type="button" value="Set"/>
<input type="button" value="Auto Adjust"/>	

**Audio Control**

Audio Input	HDMI-A
Volume	10 (0-20) <input type="button" value="Set"/>
Speaker	<input checked="" type="radio"/> On <input type="radio"/> Off
<input type="button" value="Factory Reset"/>	

### Projector Information (Projektor-information)

- **Projector Status (Projektorstatus):** Der er fem status: Lamp On (Lampe tændt), Standby (Standby), Power Saving (Energispare), Cooling (Afkøling) og Warming up (Opvarmning). Klik på knappen **Refresh (Genopfrisk)** for at opdatere status og kontrolindstillinger.
- **Power Saving (Energispare):** Energispare kan indstilles til Fra, 30, 60, 90 eller 120 minutter. For yderligere information, se "Power Saving (Energispare)" på side 52.
- **Alert Status (Alarmstatus):** Der er tre alarmtilstande: Lamp warning (Lampeadvarsel), Low lamp life (kort lampelevetid) samt Temperature warning (temperaturadvarsel). Projektoren kan låse fast i

beskyttelsestilstand, hvis en af alarmerne aktiveres. For at forlade beskyttelsestilstand, skal du klikke på knappen **Clear (Ryd)** for at fjerne Alert Status (Alarmstatus).

### Image Control (Billedkontrol)

- **Operation Mode (Driftstilstand):** Til valg af driftstilstand. Der kan vælges mellem to ting: Normal tilstand og ØKO tilstand.
- **Projector Mode (Projektortilstand):** Her kan du vælge projektor-tilstand afhængigt af, hvordan projektoren er anbragt. Der er fire projiceringstilstande: Front Projection-Desktop (Frontprojektionsdesktop), Front Projection-Ceiling Mount (Frontprojektion – loftsmonteret), Rear Projection-Desktop (Bagprojektionsdesktop) og Rear Projection-Ceiling Mount (Bagprojektion – loftsmonteret)
- **Source Select (Valg af kilde):** Kildevalg menuen tillader dig at vælge din projektors input kilde. Du kan vælge VGA-A, VGA-B, S-Video, Komposit Video, HDMI-A, HDMI-B, RCA Komponent, Trådløs skærm, USB skærm, eller USB Viewer.
- **Video Mode (Video-tilstand):** Vælg en funktion for at optimere skærbilledet alt efter, hvordan projektoren anvendes:
  - **Presentation (Præsentation):** Bedst til præsentations-dias.
  - **Bright (Lys):** Maksimal lysstyrke og kontrast.
  - **Movie (Film):** Til visning af film og billeder.
  - **sRGB:** Giver mere nøjagtige farver.
  - **Custom (Brugerdefiner):** Brugerforetrukne indstillinger.
- **Blank Screen (Tom skærm):** Der kan vælges On (Til) eller Off (Fra).
- **Aspect Ratio (Billedformat):** Giver dig mulighed for at vælge et billedformat for at justere, hvordan billedet skal fremstå.
- **Brightness (Lysstyrke):** Vælg værdi for at justere billedets lysstyrke.
- **Contrast (Kontrast):** Vælg værdi for at justere billedets kontrast.

Klik på knappen **Auto Adjust (Autom. justering)** for at justere indstillingerne automatisk.

### Audio Control (Lydkontrol)

- **Audio Input (Lydinput):** Vælg indgangskilde Der kan vælges mellem: Analog Ind, HDMI-A, HDMI-B, og Trådløs/LAN.
- **Volume (Lydstyrke):** Vælg lydstyrkeværdien (0~20).
- **Speaker (Højtaler):** Du kan vælge **On (Til)** for at aktivere lydfunktionen eller **Off (Fra)** for at deaktivere lydfunktionen.

Klik på **Factory Reset (Tilbagestilling)** for at genoprette fabrikkens standardindstillinger.



## Alert Setting (Alarmindstilling)

7700FullHD > Admin > Alert Setting Home »

**E-Mail Alert**

Enable  Disable E-Mail Alert Test

To:  @

Cc:  @

From:  @

Subject:

**SMTP Setting**

Out going SMTP Server:

Username:

Password:

**Alert Condition**

Lamp warning

Low lamp life

Temperature warning

### E-mail Alert (E-mail-alarm)

- **E-mail Alert (E-mail-alarm):** Du kan indstille, om du vil informeres per e-mail (aktiver) eller ikke (deaktiver).
- **To (Til)/Cc (Kopi til)/From (Fra):** Du kan indtaste afsenderens (From (Fra)) og modtagernes (To (Til)/Cc (Kopi til)) e-mail-adresser for at modtage meddelelser, når en unormalitet eller advarsel opstår.
- **Subject (Emne):** Du kan indtaste e-mailens emnelinje.

Klik på knappen **E-mail Alert Test (E-mail-alarmtest)** for at teste indstillingerne for e-mail-alarm.

### SMTP Setting (SMTP indstilling)

- **Out going SMTP server (Udgående SMTP-server), User name (Brugernavn), og Password (Adgangskode)** modtages fra netværksadministratoren eller MIS.

### Alert Condition (Alarmtilstand):

- Du kan vælge unormalhederne og advarslerne, der skal meddeles om per e-mail. Når en af disse alarmtilstande opstår, sendes en e-mail til modtagerne (To (Til)/Cc (Kopi til)) (Til/Cc).

Klik på knappen **Save (Gem)** for at gemme indstillinger.



**BEMÆRK:** E-mail alarm er designet til at arbejde med en standard SMTP server med standard 25 port. Den understøtter ikke kryptering og godkendelse (SSL eller TLS).

## Reboot System (Genstart system)

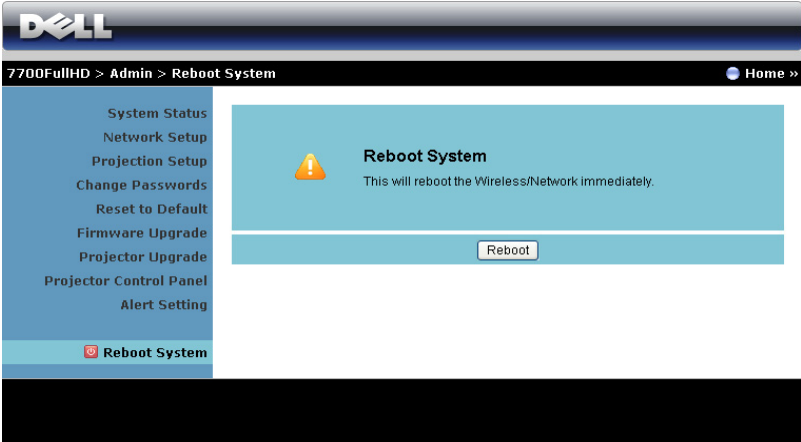

Klik på Reboot (Genstart) for at genstarte systemet.

## Crestron

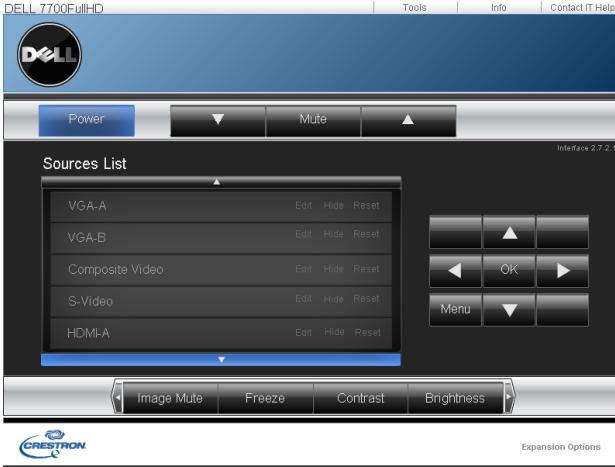

Crestron funktion

## FAQ:

---

Jeg vil gerne kunne gå til projektoren på afstand via internettet. Jeg vil gerne kunne gå til projektoren på afstand via internettet.

For at opnå den bedste indstilling for browseren, gør som følger:

- 1 Åbn Control Panel (Kontrolpanel) → Internet Options (Internetindstillinger) → General (Generelt) faneblad → Temporary Internet Files (Midlertidige internetfiler) → Settings (Indstillinger) → Vælg Every visit to the pages (Hvert besøg til siderne).
- 2 Nogle firewalls eller antivirus-programmer blokerer muligvis HTTP-programmet. Om muligt, deaktiver for firewallen eller antivirus-programmet.

Jeg vil gerne kunne gå til projektoren på afstand via internettet. Hvilket stikportnummer skal jeg åbne for den i brandmuren?

De følgende er TCP/IP-porte, som projektoren bruger.

UDP/TCP	Port Nummer	Beskrivelse
TCP	80	Web-konfiguration (HTTP)
UDP/TCP	25	SMTP: Bruges til e-mail routing mellem mail-servere
UDP/TCP	161	SNMP: Simple Network Management Protocol (Simpel Netværks-Management Protokol)
UDP	9131	AMX: Bruges til AMX opdagelse

Hvorfor kan jeg ikke nå projektoren via internettet?

- 1 Tjek, om computeren/laptoppen er forbundet til internettet.
- 2 Tjek, med din MIS eller netværksadministrator, om computeren/laptoppen er på det samme undernet.

---

Hvorfor kan jeg ikke nå SMTP serveren?

- 1** Tjek med din MIS eller netværksadministrator, om SMTP serverfunktionen er åben for projektoren og, om IP'en, tildelt projektoren, har adgang til SMTP serveren. Projektorens SMTP stikportnummer er 25. Dette kan ikke ændres.
- 2** Tjek, om den udgående SMTP-server, brugernavnet og adgangskoden er korrekt indstillet.
- 3** Nogle SMTP servere tjekker, om "Fra" mail-adressen passer med "Brugernavn" og "Adgangskode". Du bruger f.eks. test@dell.com som mail-adressen i "Fra". Du skal også bruge test@dell.com kontooplysningerne for brugernavn og adgangskode til at logge ind på SMTP serveren.

---

Hvorfor kan jeg ikke modtage test-alarmer, selvom projektoren indikerer, at test-mailen er sendt?

Det kan være, fordi SMTP serveren genkendte alarm-mailen som en spam-mail eller på grund af SMTP server restriktionen. Check med din MIS eller netværksadministrator for SMTP serverindstillinger.

---

## **Konfiguration af brandmur og FAQ (Hyppigt Stillede Spørgsmål)**

SP: Hvorfor kan jeg ikke få adgang til websiden Web Management?

SV: Computerens firewall-konfiguration kan forhindre din adgang til websiden Web Management. Se venligst de følgende konfigurationsindstillinger:

<b>Brandmur- beskyttelse</b>	<b>Konfiguration</b>
McAfee Sikkerhedscenter	<ol style="list-style-type: none"><li>1 Start McAfee Sikkerhedscenter(Start &gt; Alle programmer &gt; McAfee &gt; McAfee Sikkerhedscenter).</li><li>2 På <b>personal firewall plus (personlig brandmur plus)</b> fanebladet, klik på <b>View the Internet Applications List (Se listen med Internetprogrammer)</b>.</li><li>3 Find og vælg <b>Dell 7700FullHD Projector (Dell 7700FullHD Projektor)</b> fra listen.</li><li>4 Højreklik på dens kolonne <b>Permissions (Tilladelser)</b>.</li><li>5 Vælg <b>Allow Full Access (Tillad fuld adgang)</b> i pop-op menuen.</li></ol>
Norton AntiVirus	<ol style="list-style-type: none"><li>1 Åbn Norton AntiVirus (Start &gt; Alle programmer &gt; Norton AntiVirus &gt; Norton AntiVirus).</li><li>2 Klik på <b>Options (Funktioner)</b> menuen og vælg derefter <b>Norton AntiVirus</b>.</li><li>3 På <b>Status (Status)</b> siden, vælg <b>Internet Worm Protection (Beskyttelse mod internet-orm)</b>.</li><li>4 Find og vælg <b>Dell 7700FullHD Projector (Dell 7700FullHD Projektor)</b> fra listen af programmer.</li><li>5 Højreklik på dens kolonne <b>Internet Access (Internetadgang)</b>.</li><li>6 Vælg <b>Permit All (Tillad alt)</b> i pop-op menuen.</li><li>7 Klik på <b>OK</b>.</li></ol>
Sygate Personlig Brandmur	<ol style="list-style-type: none"><li>1 Åbn Sygate Personlig Brandmur (Start &gt; Alle programmer &gt; Sygate &gt; Sygate Personlig Brandmur).</li><li>2 Fra listen over <b>Kørende programmer</b> find og højreklik på <b>Dell 7700FullHD Projector (Dell 7700FullHD Projektor)</b>.</li><li>3 Vælg <b>Permit (Tillad)</b> i pop-op menuen.</li></ol>

Brandmur- beskyttelse	Konfiguration
Windows Brandmur	<ol style="list-style-type: none"> <li><b>1</b> Åbn Windows Brandmur (Start &gt; Alle programmer &gt; Kontrolpanel). Dobbeltklik på <b>Windows Firewall</b>.</li> <li><b>2</b> På <b>General (Generelt)</b> fanebladet, fjern markering fra <b>Don't allow exceptions (Tillad ikke undtagelser)</b>.</li> <li><b>3</b> På <b>Exceptions (Undtagelser)</b> fanebladet, klik på <b>Add Program... (Tilføj program...)</b>.</li> <li><b>4</b> Find og vælg <b>Dell 7700FullHD Projector (Dell 7700FullHD Projektor)</b> fra listen over programmer, derefter klikkes på <b>OK</b>.</li> <li><b>5</b> Klik på <b>OK</b> for at bekræfte undtagelsesindstillingerne.</li> </ol>
Zonealarm	<ol style="list-style-type: none"> <li><b>1</b> Åbn Zonealarm Brandmur (Start &gt; Alle programmer &gt; Zone Labs &gt; Zone Labs Center).</li> <li><b>2</b> På <b>Program Control (Programkontrol)</b> siden, find og vælg <b>Dell 7700FullHD Projector (Dell 7700FullHD Projektor)</b> fra listen.</li> <li><b>3</b> Højreklik på kolonnen <b>Access-Trusted (Adgang betroet)</b>.</li> <li><b>4</b> Vælg <b>Permit (Tillad)</b> i pop-op menuen.</li> <li><b>5</b> Højreklik og vælg kolonnerne <b>Allow (Tillad)</b> til <b>Access-Internet (Internetadgang)</b>, <b>Server-Trusted (Server betroet)</b> og <b>Server-Internet (Server internet)</b>.</li> </ol>

## Lav programsymbol

 **BEMÆRK:** Denne feature kan kun vælges til trådløs-aktiverede modeller.

Med programsymbolet kan du udføre "Plug & Show" med et USB symbol.

- 1 I programsoftwaret, klik på  > Make Application Token (Lav programsymbol).
- 2 Følgende skærm ses. Klik på **Next (Næste)**.



- 3 Anbring et flash-drev i en af computerens USB porte. Vælg drevet på listen og klik derefter på **Next (Næste)**.

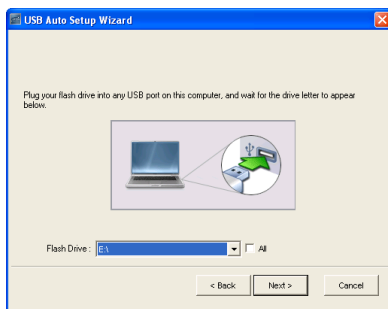

- 4 Klik på **Finish** (Afslut) for at lukke guiden.

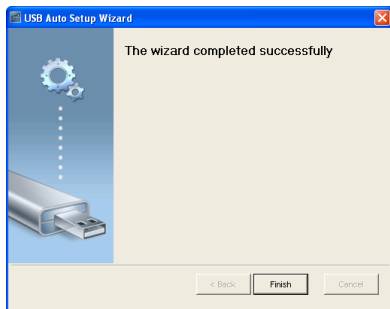



## Fejlfinding på din projektor

Hvis du oplever problemer med din projektor, så se i de følgende fejlfindingstips. Hvis problemet fortsætter, så kontakt Dell. (Se Kontakt Dell™ på side 115).



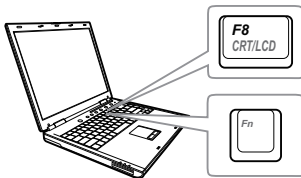

### Problem

Der vises intet billede på skærmen



### Mulig løsning

- Kontroller, at linsehætten er fjernet, og at der er tændt for projektoren.
- Kontroller, at du har valgt den rigtige indgangskilde i menuen INPUT SOURCE (INDGANGSKILDE).
- Kontroller, at den eksterne grafikport er aktiveret. Hvis du bruger en Dell™ laptop computer, så tryk på **Fn** **F8 CRT/LCD** (Fn+F8). For andre computere, se i den respektive dokumentation. Hvis billeder ikke vises korrekt, skal du opgradere computerens videodriver. For Dell computere, se [support.dell.com](http://support.dell.com).
- Kontroller, at alle kabler er korrekt tilsluttet. Se "Tilslutning af projektoren" på side 10.
- Kontroller, at benene på stikkene ikke er bøjeede eller knækkede.
- Kontroller, at lampen er korrekt installeret (se "Udskiftning af lampe" på side 106).
- Brug **Test Pattern (Testmønster)** i **Projector Settings (Projektorindstillinger)** i menuen **Advanced Settings (Avancerede indstillinger)**. Kontroller, at farverne på testmønstret er korrekte.

<b>Problem (fortsat)</b>	<b>Mulig løsning (fortsat)</b>
Delvist, rullende og forkeret vist billede	<p><b>1</b> Tryk på <b>Auto adjust (Automatisk justering)</b> knappen på fjernbetjeningen eller på kontrolpanelet.</p> <p><b>2</b> Hvis du bruger en Dell™ bærbar computer, indstilles opløsningen på computeren til fuld HD HD (1920 x 1080):</p> <p><b>a</b> Højreklik på den ubrugte del af dit Microsoft® Windows® skrivebord, klik på <b>Properties (Egenskaber)</b>, og vælg derefter fanen <b>Settings (Indstillinger)</b>.</p> <p><b>b</b> Kontroller, at indstillingen er på 1920 x 1080 pixel for den eksterne skærmport.</p> <p><b>c</b> Tryk på   (Fn+F8).</p> <p>Hvis du oplever problemer med at ændre opløsninger, eller hvis din skærm fryser, så genstart alt udstyr og projektoren.</p> <p>Hvis du ikke bruger en Dell™ bærbar computer, så se i din dokumentation. Hvis billeder ikke vises korrekt, skal du opgradere computerens videodriver. For Dell computer, se <a href="http://support.dell.com">support.dell.com</a>.</p>
Skærmen viser ikke din præsentation	Hvis du bruger en bærbar computer, så tryk på   (Fn+F8).
Billedet er ustabilt eller flimrer	Juster sporing i <b>OSD Display Settings (Skærmindstillinger)</b> i menuen <b>Advanced Settings (Avancerede indstillinger)</b> (kun i pc-tilstand).
Billedet har en lodret flimrende bjælke	Juster frekvensen i <b>OSD Display Settings (Skærmindstillinger)</b> i menuen <b>Advanced Settings (Avancerede indstillinger)</b> (kun i pc-tilstand).

<b>Problem (fortsat)</b>	<b>Mulig løsning (fortsat)</b>
Billedfarven er forkert.	<ul style="list-style-type: none"> <li>• Hvis skærmen modtager de forkerte signaler fra grafikkortet, skal du indstille signaltypen til RGB i OSD Image Settings (Billedindstillinger) på fanen Advanced Settings (Avancerede indstillinger) fanen.</li> <li>• Brug Test Pattern (Testmønster) i Projector Settings (Projektorindstillinger) i menuen Advanced Settings (Avancerede indstillinger). Kontroller, at farverne på testmønstret er korrekte.</li> </ul>
Billedet er ude af fokus	<ol style="list-style-type: none"> <li>1 Juster fokuseringen på projektorlinsen.</li> <li>2 Kontroller at projektionsskærmen er inden for den angivne afstand fra projektoren (1,0 m til 12,0 m).</li> </ol>
Billedet er trukket, når der vises en 16:9 DVD	<p>Projektoren detekterer automatisk inputsignalet format. Det bevarer det projicerede billedes format i henhold til indgangssignalet format med en oprindelig indstilling.</p> <p>Hvis billedet stadig er strukket, kan du justere størrelsesforholdet i OSD Display Settings (Skærmindstillinger) i menuen Advanced Settings (Avancerede indstillinger).</p>
Billedet er spejlvendt	Vælg Projector Settings (Projektorindstillinger) i Advanced Settings (Avancerede indstillinger) fra OSD, og juster projektionstilstanden.
Lampen er brændt ud eller har en blobbende lyd	Når lampen når slutningen af levetiden, kan den brænde ud og måske lave en blobbende lyd. Hvis det sker, tændes projektoren ikke. Hvis du vil udskifte lampen, skal du se "Udskiftning af lampe" på side 106.
LAMPE lyser fast gult	Hvis LAMP (LAMPE) lyset er kraftig gult, skal lampen udskiftes.

<b>Problem (fortsat)</b>	<b>Mulig løsning (fortsat)</b>
LAMPE blinker gult	<p>Hvis <b>LAMP (LAMPE)</b>-lyset blinker gult, kan lampemodulets forbindelse være afbrudt. Tjek lampemodulet og kontroller, at det er korrekt monteret.</p> <p>Hvis <b>LAMP (LAMPE)</b> lyser og <b>Power (Strøm)</b> blinker gult, har lampe-driveren fejlet, og projektoren lukker automatisk ned.</p> <p>Hvis <b>LAMP (LAMPE)</b> og <b>TEMP</b> blinker gult, og <b>Power (Strøm)</b> lyser konstant blå, er der fejl ved farvehjulet, og projektoren lukker automatisk ned.</p> <p>Ryd projiceringstilstanden ved holde <b>POWER (STRØM)</b> knappen nede i 10 sekunder.</p>
TEMP lyser konstant orange	Projektoren er overophedet. Skærmen lukker automatisk ned. Tænd for skærmen igen, når projektoren er afkølet. Hvis problemet fortsætter, så kontakt Dell™.
TEMP blinker gult	Hvis projektorens ventilator fejler, slukker projektoren automatisk. Prøv at rydde projektortilstanden ved at holde <b>POWER (STRØM)</b> knappen nede i 10 sekunder. Vent 5 minutter og tænd så igen. Hvis problemet fortsætter, kontakt Dell™.
OSD (skærmmenuent) kommer ikke frem på skærmen	Forsøg at trykke på knappen Menu på panelet i 15 sekunder for at oplåse OSD. Kontroller <b>Menu Lock (Menu-lås)</b> på side 49.
Fjernbetjeningen fungerer ikke jævnt eller fungerer kun inden for et begrænset område	Batteriet er måske lavt. Kontroller om laserstrålen, der transmitteres fjernt fra, er for svag. Hvis det er tilfældet, så udskift med to nye AAA-batterier.

# Styresignaler

Projector Status (Projektorstatus)	Beskrivelse	Kontrolknapper	Indikator	
		Strømforsyning	TEMP (Gul)	LAMP Gul
Standby-funktion	Projektor i standby-funktion. Klar til at blive tændt.	BLÅ Blinker	SLUKKET	SLUKKET
Opvarmningsfunktion	Det taget en kort tid for projektoren at varme op og tændes.	BLÅ	SLUKKET	SLUKKET
Lampe tændt	Projektor i Normal-funktion, klar til at vise et billede.  Bemærk: OSD-menuen er ikke åbnet.	BLÅ	SLUKKET	SLUKKET
Afkølingsfunktion	Projektoren køler ned inden den slukker.	BLÅ	SLUKKET	SLUKKET
Afkøling inden energisparefunktion.	Projektoren bruger ca. 60 sekunder til at afkøle, inden den skifter til Energisparefunktion.	GUL	SLUKKET	SLUKKET
Projektor overophedet	Luftventilationen er muligvis blokeret eller den omgivende temperatur er muligvis over 35 °C. Projektoren lukker automatisk ned. Du skal sikre dig, at ventilationsåbningerne ikke er blokerede og at den omgivende temperatur ligger indenfor området for apparatets funktion. Hvis problemet fortsætter, så kontakt Dell.	SLUKKET	GUL	SLUKKET
Lampedriver overophedet	Lampedriveren er overophedet. Ventilationsåbningerne er muligvis blokerede. Projektoren lukker automatisk ned. Tænd for skærmen igen, når projektoren er afkølet. Hvis problemet fortsætter, så kontakt Dell.	GUL	GUL	SLUKKET
Ventilator defekt.	En af ventilatorerne svigter. Projektoren lukker automatisk ned. Hvis problemet fortsætter, så kontakt Dell.	SLUKKET	GUL Blinker	SLUKKET
Lampens driver defekt	Lampens driver svigter. Projektoren lukker automatisk ned. Træk ledningen ud af stikkontakten efter tre minutter, og tænd derefter for skærmen igen. Hvis problemet fortsætter, så kontakt Dell.	GUL Blinker	SLUKKET	GUL Blinker
Farvehjulsvigt	Farvehjulet kan ikke starte. Projektoren svigter og den lukker automatisk ned. Træk ledningen ud af stikkontakten efter tre minutter, og tænd derefter for projektoren. Hvis problemet fortsætter, så kontakt Dell.	BLÅ	GUL Blinker	GUL Blinker
Lampesvigt	Lampen er defekt. Udskift lampen.	SLUKKET	SLUKKET	GUL
Fejl - DC-strømforsyning (+12 V)	Strømforsyningen er afbrudt. Projektoren lukker automatisk ned. Træk ledningen ud af stikkontakten efter tre minutter, og tænd derefter for projektoren. Hvis problemet fortsætter, så kontakt Dell.	GUL Blinker	GUL	GUL
Lampemodulforbinde lse fejlet	Lampemodulforbindelsen kan være afbrudt. Tjek lampemodulet og kontroller, at det er korrekt monteret. Hvis problemet fortsætter, så kontakt Dell.	SLUKKET	SLUKKET	GUL Blinker

## Udskiftning af lampe

**ADVARSEL:** Inden du begynder nogle af procedurerne i dette afsnit, skal du følge Anvisninger omkring sikkerhed, som beskrevet på side 8.

Udskift lampen, når du ser meddelelsen "**Lamp is approaching the end of its useful life in the operation. Replacement suggested! [www.dell.com/lamps](http://www.dell.com/lamps) (Lampen er ved at nå afslutningen af sin brugbare levetid ved fuld funktion. Udskiftning anbefales! [www.dell.com/lamps](http://www.dell.com/lamps))**" vises på skærmen. Hvis problemet fortsætter efter udskiftning af lampen, så kontakt Dell™. For yderligere oplysninger, se Kontakt Dell™ på side 115.

**ADVARSEL:** Brug en original lampe og sørg for sikre og optimale arbejdsforhold for projektoren.

**ADVARSEL:** Lampen bliver meget varm, når den er i brug. Forsøg ikke at udskifte lampen, før projektoren er kølet af i mindst 30 minutter.

**ADVARSEL:** Rør ikke ved pæren eller lampeglasset på noget tidspunkt. Projektorlamper er meget skrøbelige og kan bryde, hvis de berøres. De spredte glasskår er skarpe og kan medføre personskade.

**ADVARSEL:** Hvis lampen brister skal alle skår fjernes fra projektoren, og de skal bortskaffes eller genbruges, i overensstemmelse med den lokale eller indenlandske lovgivning. For yderligere oplysninger, se [www.dell.com/hg](http://www.dell.com/hg).

- 1 Sluk for projektoren, og træk stikket ud.
- 2 Lad projektoren køle af i mindst 30 minutter.
- 3 Løsn de to skruer, der holder lampedækslet fast, og fjern dækslet.
- 4 Løsn de to skruer, der holder lampen.
- 5 Træk lampen op i dens metalhåndtag.

**BEMÆRK:** Dell™ kan kræve at lamper der udskiftes under garanti bliver leveret tilbage til Dell™. Ellers kontakt dit lokale genbrugscenter for at få oplyst det nærmeste affaldsdepot.

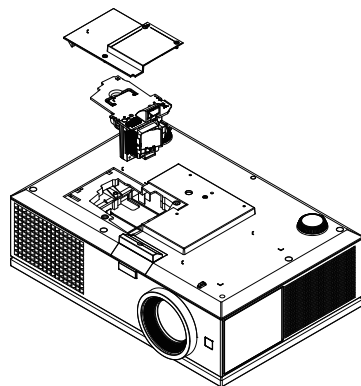

- 6 Udskift med en ny lampe.
- 7 Spænd de to skruer, der holder lampen.
- 8 Sæt lampedækslet på plads og spænd de to skruer.
- 9 Nulstil lampens brugstid ved at vælge "Ja" for Lamp Hour Reset (Tilbagestilling lampetimer) i OSD Power Settings (Strømindstillinger) i menuen Advanced

Settings (Avancerede indstillinger) (se Power Setting (Indstillinger for effekt) på menuen Advanced Setting (Avancerede Indstillinger) på side 51). Når et nyt lampemodul monteres, nulstiller projektoren automatisk lampetimerne.



**ADVARSEL:** Bortskaffelse af lamper (kun USA)

 LAMPE(R) INDEN I DETTE PRODUKT INDEHOLDER KVIKSØLV OG SKAL GENBRUGES ELLER BORTSKAFFES I OVERENSSTEMMELSE MED LOKALE, STATSLEGE ELLER FØDERALE LOVE. FOR YDERLIGERE INFORMATION, SE [WWW.DELL.COM/HG](http://WWW.DELL.COM/HG) ELLER KONTAKT ELECTRONIC INDUSTRIES ALLIANCE PÅ [WWW.EIAE.ORG](http://WWW.EIAE.ORG). FOR SPECIFIK INFORMATION OM BORTSKAFFELSE AF LAMPE, SE [WWW.LAMPRECYCLE.ORG](http://WWW.LAMPRECYCLE.ORG).

## Specifikationer

Lysventil	0,95" 1080p DMD, DarkChip2™
Lysstyrke	5000 ANSI Lumens (maks.)
Kontrastområde	2500:1 (Naturlig) 10000:1 (Dynamisk) 20000:1 (Statisk)
Ensartethed	85% Typisk (Japan-standard - JBMA)
Antal pixel	1920 x 1080 (1080p)
Billedformat	16:9
Farvevisning	1,07 milliarder farver (med Dithering)
Farvehjulshastighed	2X
Projektionslinse	F-Stop: F/ 2,6~2,9 Focal længde, f=39,12~46,94 mm 1,2X manuel zoom-linse Projektionsforhold =1,85~2,22 bredde og tele Offset forhold: 115 ± 5%
Projektionsskærmstørrelse	20,3~292,9 tommer (diagonal)
Projektionsafstand	3,28~39,37 ft (1 m ~ 12 m)
Videokompatibilitet	Komposit video / S-video NTSC (J, M, 4.43), PAL (B, D, G, H, I, M, N, Nc, 60), SECAM (B, D, G, K, K1, L)  HDMI, og Component Video input (via VGA og YPbPr RCA): 1080i/p, 720p, 576i/p, 480i/p
Strømforsyning	Universel AC 100-240 50-60 Hz med PFC indgang



Strømforbrug	Normal tilstand: 525 W $\pm$ 10 % @ 110 V AC Eco-tilstand 430 W $\pm$ 10 % @ 110 V AC Energisparetilstand <20 W (trådløs og Netværk Til) Standby-tilstand: < 0,5 W (netværk fra, VGA_Out fra og trådløs fra)
Lyd	2 højttaler x 5 W RMS
Støjniveau	39 dB(A) normal tilstand, 36 dB(A) eco-funktion
Vægt	16 lb (7,26 kg)
Dimensioner (B x H x D)	432 x 135 x 29 cm

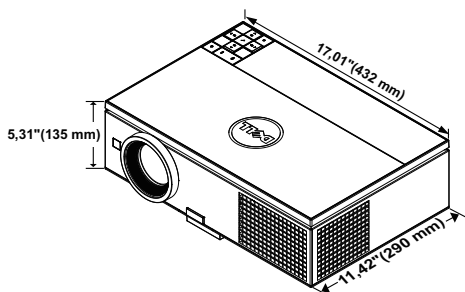

Miljøforhold	Driftstemperatur: 5 °C til 35°C (41°F til 95°F) Fugtighed: 80 % maks. Opbevaringstemperatur: 0 °C til 60 °C (-32°F til 140°F) Fugtighed: 90 % maks. Forsendelsestemperatur: -20 °C til 60°C (-4 °F til 140°F) Fugtighed: 90 % maks.
I/O-stik	Strøm: Ét AC (vekselstrøm) stik (3-pin – C14 indgang) VGA indgang: To 15-stikben D-sub stik (blå), VGA-A og VGA-B til analog RGB/komponent indgangssignaler. VGA output: Ét 15-stikben D-sub stik (sort) til VGA-A loop-through. Component video input: Et sæt af RCA stik (RGB) for component input signal.

S-video indgang: En standard 4-pin min-DIN S-Video-stik til Y/C-signal.

Komposit video-indgang: Ét gult RCA stik til CVBS signal.

HDMI-input: To HDMI stik for understøttelse af HDMI 1.3. Er HDCP-kompliant

Analog lydindgang: Ét 3,5 mm stereo mini-telefonstik (blå).

Variabel lydindgang: Ét 3,5 mm stereo mini-telefonstik (grøn).

USB (type A)-port: Et USB-stikfor foto/PtG-viewer (JPG/PPT-format).

USB (type B)-port: En mini-USB-slave for fjernsupport og et USB-stik til understøttelse af USB-skærm.

RS232 port: En 9-pin D-sub for RS232 kommunikation.

RJ45 port: Et RJ45-stik til styring af projektor via netværk- og LAN-skærm.

12 V udgang: En 12 V DC/200 mA maks. relæudgang til drift af automatisk skærm.

## Trådløs dongle

Trådløs standard: IEEE802.11b/g/n

Wireless (Trådløs): Et WiFi USB (type A)-stik for understøttelse af trådløs dongle (USB-interface, valgfri).

OS miljø: Windows Vista/XP/2000, MAC OS X

Support: Præsentations-lysbilleder og projektorkontrol.

Muliggør tilslutning af op til 30 brugere samtidigt.

4-til-1 splitskærm. Muliggør visning af fire lysbilleder på skærmen.

Konferencekontrol-tilstand.

Understøtter projektion med lyd (der skal installeres en ekstra driver)

Understøtter video streaming (op til 720p)

Lamp (Lampe)

Philips 400 W brugerudskiftelig lampe (op til 2000 timer i eco tilstand; op til 1500 timer i normal tilstand)



**BEMÆRK:** Vurderingen af en projektorlampes levetid er udelukkende et mål for forringelse af lysstyrke. Den er ikke en specifikation for, hvornår lampen vil holde op med at lyse. Lampens levetid defineres som den tid, det tager mere end 50% af en tilfældigt udvalgt lampe-population at have en forringelse af lysstyrken på ca. 50% af den specificerede lampens nominelt angivne lysstyrke i lumens. Lampens nominelle levetid garanteres ikke på nogen måde. En projektorlampes faktiske driftslevetid varierer i henhold til arbejdsbetingelser og brugsmønstre. Brug af en projekter under vanskelige forhold, hvilket f.eks. kan være støvede omgivelser, høje temperaturer, mange timer om dagen og mange forekomster af tænd/sluk, vil højst sandsynligt medføre forkortet driftslevetid og lampefejl.

## RS232-stikfordeling

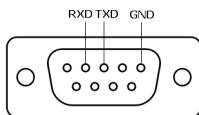

### RS232-protokol

- Kommunikationsindstillinger

Forbindelsesindstillinger	Tidsinterval
Baudhastighed	19.200
Databit	8
Paritet	Ingen
Stopbit	1

- **Kommandotyper**

Bruges til at få vist OSD-menuen og justere indstillingerne.

- **Kontrolkommandosyntaks (fra pc til projektor)**

[H][AC][SoP][CRC][ID][SoM][COMMAND]

- **Eksempel:** Kommandoen ON (TIL) (Send først nedre byte)

--> 0xBE, 0xEF, 0x10, 0x05, 0x00, 0xC6, 0xFF, 0x11, 0x11, 0x01, 0x00, 0x01

- **Liste over kontrolkommandoer**

For at se den seneste RS232 kode, skal du gå til Dell Support stedet: [support.dell.com](http://support.dell.com).

## PIP kombinationskilder

	HDMI-A	HDMI-B	VGA-A	VGA-B	Component
HDMI-A	Nej	Nej	Ja	Ja	Ja
HDMI-B	Nej	Nej	Ja	Ja	Ja
VGA-A	Ja	Ja	Nej	Nej	Nej
VGA-B	Ja	Ja	Nej	Nej	Nej
Component	Ja	Ja	Nej	Nej	Nej
S-Video	Ja	Ja	Nej	Nej	Nej
Komposit	Ja	Ja	Nej	Nej	Nej
Trådløs skærm	Nej	Nej	Ja	Ja	Ja
USB skærm	Nej	Nej	Ja	Ja	Ja
USB Viewer	Nej	Nej	Ja	Ja	Ja

	S-Video	Komposit	Trådløs skærm	USB skærm	USB Viewer
HDMI-A	Ja	Ja	Nej	Nej	Nej
HDMI-B	Ja	Ja	Nej	Nej	Nej
VGA-A	Nej	Nej	Ja	Ja	Ja
VGA-B	Nej	Nej	Ja	Ja	Ja
Component	Nej	Nej	Ja	Ja	Ja
S-Video	Nej	Nej	Ja	Ja	Ja
Komposit	Nej	Nej	Ja	Ja	Ja
Trådløs skærm	Ja	Ja	Nej	Nej	Nej
USB skærm	Ja	Ja	Nej	Nej	Nej
USB Viewer	Ja	Ja	Nej	Nej	Nej

## Kompatibilitets-tilstande (analoge/digitale)

Opløsning	Opdateringsfrekvens (Hz)	Hsync. frekvens (Khz)	Pixel-klokke (MHz)
640 x 350	70,087	31,469	25,175
640 x 480	59,940	31,469	25,175
640 x 480 p60	59,940	31,469	25,175
720 x 480 p60	59,940	31,469	27,000
720 x 576 p50	50,000	31,250	27,000
720 x 400	70,087	31,469	28,322
640 x 480	75,000	37,500	31,500
848 x 480	60,000	31,020	33,750
640 x 480	85,008	43,269	36,000
800 x 600	60,317	37,879	40,000
800 x 600	75,000	46,875	49,500
800 x 600	85,061	53,674	56,250
1024 x 768	60,004	48,363	65,000
1280 x 720 p50	50,000	37,500	74,250
1280 x 720 p60	60,000	45,000	74,250
1920 x 1080 i50	50,000	28,125	74,250
1920 x 1080 i60	60,000	33,750	74,250
1280 x 720	59,855	44,772	74,500
1024 x 768	75,029	60,023	78,750
1280 x 800	59,810	49,702	83,500
1366 x 768	59,790	47,712	85,500
1360 x 768	60,015	47,712	85,500
1024 x 768	84,997	68,677	94,500
1440 x 900	59,887	55,935	106,500
1152 x 864	75,000	67,500	108,000
1280 x 960	60,000	60,000	108,000
1280 x 1024	60,020	63,981	108,000
1152 x 864	85,000	77,095	119,651
1400 x 1050	59,978	65,317	121,750
1280 X 800	84,880	71,554	122,500
1280 x 1024	75,025	79,976	135,000
1440 X 900	74,984	70,635	136,750
1680 x 1050	59,954	65,290	146,250
1280 x 960	85,002	85,938	148,500
1920 x 1080	60,000	67,500	148,500
1400 X 1050	74,867	82,278	156,000
1280 x 1024	85,024	91,146	157,000
1440 X 900	84,842	80,430	157,000
1600 x 1200	60,000	75,000	162,000

# Sådan kontakter du Dell

Kunder i USA skal ringe på 800-WWW-DELL (800-999-3355).



**BEMÆRK:** Hvis du ikke har en aktiv internetforbindelse, kan du finde kontaktoplysningerne på din kvittering, pakseddel, regning eller i Dells produktkatalog.

Dell™ har flere forskellige support- og servicemuligheder, både online og over telefonen. Tilgængeligheden varierer efter land og produkt, og nogle af servicemulighederne findes muligvis ikke i dit område. Hvis du vil kontakte Dell angående problemer omkring salg, teknisk support eller kundeservice:

- 1 Gå til [support.dell.com](https://support.dell.com).
- 2 Kontroller dit land eller område i rullemenuen **Vælg land/område** nederst på siden.
- 3 Klik på **Kontakt os** til venstre på siden.
- 4 Vælg det ønskede hyperlink for service eller support, baseret på dine behov.
- 5 Vælg, hvordan du vil kontakte Dell, efter hvad der passer bedst for dig.

# Tillæg: Ordliste

**ANSI LUMENS** — En standard for måling af lysstyrke. Det beregnes ved at opdele et billede på en kvadratmeter ind i ni lige store firkanter, måle lux (eller lysstyrken)- aflæsningen i midten af hver firkant, og finde gennemsnittet af disse ni punkter.

**BILLEDFORMAT** — Det mest populære billedformat er 4:3 (4 til 3). Tidlige tv- og computervideoformater er billedformatet 4:3, hvilket betyder, at bredden af billedet er  $\frac{4}{3}$  gange højden.

**Lysstyrke** — Lysmængden der udsendes fra en skærm eller en projektorskærm eller projektorenhed. Projektorens lysstyrke måles i ANSI lumens.

**Farvetemperatur** — Farvens udseende fra hvidt lys. Lave farvetemperaturer betyder varmere (mere gult/rødt) lys mens højere farvetemperatur betyder et mere koldt (mere blå) lys. Standardenheden for farvetemperatur er Kelvin (K).

**Komponentvideo** — En metode til levering af kvalitetsvideo i et format, der består af luminans-signalet og to separate krominans-signaler, og som defineres som Y'Pb'Pr' for analogt komponent og som Y'Cb'Cr' for digitalt komponent. Komponentvideo findes på dvd-afspillere.

**Kompositvideo** — Et videosignal, der kombinerer luminansen (lysstyrken), krominansen (farven), sprængningen (farvereferencen) og synkroniseringen (horisontal og vertikal synkronisering af signaler) til en signalbølgeform, der overføres på et enkelt ledningspar. Der findes tre typer formater, nemlig NTSC, PAL og SECAM.

**Komprimeret opløsning** — Hvis indgangsbilledet har en højere opløsning end den aktuelle opløsning på projektoren, skaleres billedet således, at det passer til den aktuelle opløsning på projektoren. Komprimeringen på et digitalt apparat er således, at noget af billedets indhold mistes.

**Kontrastområde** — Område for lyse og mørke værdier i et billede, eller forholdet mellem deres maksimum- og minimumværdier. Der er to metoder, der bruges af projektiionsindustrien til måling af området:

1 *Fuld Til/Fra* — måler forholdet mellem lyseffekten på et helt hvidt billede (fuld Til) og lyseffekten på et helt sort billede (fuld Fra).

2 *ANSI* — måler et mønster på 16 skiftende sorte og hvide rektangler. Den gennemsnitlige lyseffekt fra de hvide rektangler divideres med den gennemsnitlige lyseffekt fra de sorte rektangler for at bestemme ANSI-kontrastområde.

*Fuld Til/Fra*-kontrast er altid et større nummer end ANSI-kontrast for samme projektor.



**dB** — decibel — En enhed, der bruges til at udtrykke den relative forskel i strøm eller intensitet, sædvanligvis mellem to akustiske eller elektriske signaler, svarende til ti gange den fælles logaritmestørrelse af de to niveauer.

**Diagonal Screen (Diagonalskærm)** — En metode til måling af størrelsen af en skærm eller et projiceret billede. Den måles fra et hjørne til det modsatte hjørne. En 9 fod høj, 12 fod bred skærm har en diagonal på 15 fod. Dette dokument går ud fra, at diagonaldimensionerne er for det traditionelle 4:3-område for et computerbillede, som i eksemplet ovenfor.

**DHCP** — Dynamic Host Configuration Protocol (Dynamisk Værtskonfigurations Protokol) — En netværksprotokol, hvormed en server automatisk kan tildele en TCP/IP adresse til en enhed.

**DLP®** — Digital Light Processing™ [Digital lysbehandling]—Refleksiv visningsteknologi, der er udviklet af Texas Instruments ved hjælp af små, manipulerede spejle. Lys, der passerer gennem et farvefilter, sendes til DLP-spejle, der arrangerer de RGB-farver i et billede, der projiceres på skærmen, også kendt som DMD.

**DMD** — Digital Micro- Mirror Device (Digital mikrospejlenhed) — Hver DMD består af tusind hældende, mikroskopiske aluminiumslegerede spejle, der er monteret på en skjult bøjle.

**DNS** — Domain Name System (Domænenavnsystem) — En Internet-service, som oversætter domænenavne til IP-adresser.

**Focal Length (Fokallængde)** — Distancen fra linseoverfladen til dens fokale punkt.

**Frequency (Frekvens)** — Omfanget af gentagelse i forløb pr. sekund for elektriske signaler. Måles i Hz (Hertz).

**HDCP** — High-Bandwidth Digital-Content Protection (Højbåndbredde Digitalt Indhold Beskyttelse) — En specifikation, udviklet af Intel™ Corporation til beskyttelse af digital underholdning over digital grænseflade såsom DVI, HDMI.

**HDMI** — High Definition Multimedia Interface (Højdefinitions Multimediae-grænseflade) — HDMI overfører både ikke-komprimeret højdefinitions-video sammen med digital lyd og enhedskontroldata via et enkelt stik.

**Hz (Hertz)** — Enhed for frekvens.

**IEEE802.11** — Et sæt standarder til trådløs, lokal netværks- (WLAN) kommunikation. 802.11b/g/n bruger 2,4 GHz-båndet.

**Keystone Correction (Trapezkorrektionsignal)** — Enhed der retter en billedskævhed (sædvanligvis en bred top/snæver bund-effekt) på et projiceret billede forårsaget af en forkert skærmvinkel.

**Maximum Distance (Maksimal afstand)** — Den afstand fra en skærm, som projektoren skal bruge til at vise et brugbart billede (lyst nok) i et helt mørkt rum.

**Maximum Image Size (Maksimal billedstørrelse)** — Det største billede en projektor kan vise i et mørkt rum. Denne størrelse er sædvanligvis begrænset af optikkens fokale rækkevidde.

**Minimum Distance (Minimumafstand)** — Den tætteste placering, hvormed en projektor kan fokusere et billede på en skærm.

**NTSC** — National Television Standards Committee (National Tv-standard komite). En nordamerikansk standard for video og transmissioner, med et videoformat på 525 linjer ved 30 billeder per sekund.

**PAL** — Phase Alternating Line (Phasealternerende linje). En Europæisk standard for video og udsendelser, med et videoformat på 625 linjer ved 25 billeder per sekund.

**Reverse Image (Spejlvendt billede)** — Funktion, hvormed billedet kan spejlvendes vandret. Når det bruges i et normalt projektmiljø, bliver tekst, grafik m.v. vist bagvendt. Omvendt billede bruges til projektion vist bagfra.

**RGB** — Red, Green, Blue (Rød, Grøn, Blå) — Bruges typisk til at beskrive en skærm, der kræver separate signaler for hver af de tre farver.

**S-Video** — En videotransmissionsstandard, der bruger et 4-bens mini-DIN-stik til at sende videoinformation på to signalkabler, der kaldes luminans (lysstyrke, Y) og krominans (farve, C). Der refereres også til S-video som Y/C.

**SECAM** — En fransk og international fjernsynstransmissionsstandard for video- og fjernsynstransmission, der er tæt relateret til PAL, men bruger en anden metode til at sende farvedata.

**SSID** — Service Set Identifiers — Et navn til identificering af den bestemte trådløse LAN, som en bruger ønsker at forbinde til.

**SVGA** — Super Video Graphics Array (Supervideografikrække) — 800 x 600 pixels tæll.

**SXGA** — Super Extended Graphics Array (Superforlænget grafikrække) — 1280 x 1024 pixel-tælling.

**UXGA** — Ultra Extended Graphics Array (Ultraforlænget grafikrække) — Tæller 1600 x 1200 pixels.

**VGA** — Video Graphics Array (Videografikrække) — 640 x 480 pixel-tælling.

**WEP** — Wired Equivalent Privacy — En metode til kodning af kommunikationsdata. Kodenøglen oprettes og meddeles kun den kommunikerende bruger, så kommunikationsdataene ikke kan afkodes af tredjepart.

**XGA** — Extended Video Graphics Array (Udvidet videografik) — Udgør 1.024 x 768 pixels.

**WXGA** — Wide Extended Graphics Array (Bred udvidet grafik) — Udgør 1.280 x 800 pixels.

**1080p** — 1080p er en kort identificering for et sæt af HDTV high-definition video tilstande som er karakteriseret ved 1080 horisontale linjer af opløsning og progressiv skanning, hvilket betyder at billedet ikke er interlaced, som det er tilfældet med 1080i display standard.

**Zoom Lens (Zoomlinse)** — Linse med variabel fokallængde, der sætter operatøren i stand til at flytte visningen ind eller ud ved at gøre billedet mindre eller større.

**Zoom Lens Ratio (Zoomlinsestørrelsesforhold)** — er forholdet mellem det mindste og det største billede, en linse kan projicere fra en fast afstand. For eksempel betyder et 1,4:1 zoomlinseforhold, at et 10 fods billede uden zoom ville være et 14 fods billede med fuld zoom.

# Indeks

## D

Dell  
kontakt 115

## F

Fejlfinding 101  
Kontakt Dell 101  
Fjernbetjening 32  
IR-modtager 31

## H

Hovedenhed 8  
Fokuseringstap 8  
IR-modtager 8  
Kontrolpanel 8  
Linse 8  
Linsedæksel 8  
Løfteknop til indstilling af højde  
8

## J

Justering af det projicerede billede  
26  
Hævning af projektorhøjde 26  
Løfteknop 26  
sænk projektoren  
Hældningsjusteringshjul  
26

Løftefod 26

Sænkning af projektorhøjde 26

Justering af projektor-zoom og  
fokus 27

Fokusering 27

Horisontal linseskifte hjul 27

Linse skiftelås 27

Sideluge 27

Vertikal linseskifte hjul 27

Zoom ring 27

## K

Kontakt Dell 7, 104, 106

Kontrolpanel 30

## O

On-Screen Display  
(Skærmvisning) 37

ADVANCED SETTINGS

(AVANCEREDE  
INDSTILLINGER) 40

AUDIO INPUT (LYD-INPUT)  
40

AUTO ADJUST (AUTOM.  
JUSTERING) 38

BRIGHTNESS (LYSSTYRKE)/  
CONTRAST  
(KONTRAST) 39

HELP (HJÆLP) 54

INPUT SOURCE

(INPUT-KILDE) 37  
INPUT-KILDE FOR  
MULTIPEL SKÆRM 38  
LANGUAGE (SPROG) 54  
LYDSTYRKE 40  
VIDEO MODE  
(VIDEO-TILSTAND) 39

## S

### Specifikationer

Antal pixel 108  
Brightness (Lysstyrke) 108  
Dimensioner 109  
Ensartethed 108  
Farvehjulshastighed 108  
Farvevisning 108  
I/O-stik 109  
Kontrastområde 108  
Lyd 109  
Lysventil 108  
Miljøforhold 109  
Projektionsafstand 108  
Projektionslinse 108  
Projektionsskærmstørrelse 108  
RS232-protokol 112  
Støjniveau 109  
Strømforbrug 109  
Strømforsyning 108  
Vægt 109  
Videokompatibilitet 108

### support

kontakt Dell 115

## T

Tænd/Sluk for projektoren  
Sluk for projektoren 25  
Tænd for projektoren 25  
telefonnumre 115  
Tilslutning af projektoren  
12 V DC stik 23  
3 RCA til 3 RCA component  
video (han til han) kabel 20  
HDMI-kabel 21, 22  
Komposit videokabel 18  
Motoriseret projektionsskærm  
23  
Netledning 12, 13, 14, 15, 17,  
18, 19, 20, 21, 22, 23, 24  
RS232 (9-ben D-sub hun til hun  
ben2-3 skift) kabel 14, 24  
S-videokabel 17  
Til computer 12  
Tilslutning af en computer med  
et RS232-kabel 14, 15  
Tilslutning med et HDMI-kabel  
21  
Tilslutning med et  
komponentkabel 19  
Tilslutning med et  
kompositkabel 18  
Tilslutning med et S-videokabel  
17  
USB-A til USB-B kabel 15  
USB-til-USB-kabel 12  
VGA-til-VGA kabel 12, 13  
VGA-til-YPbPr kabel 19  
Tilslutningsporte  
+12 V DC Ud stik 10

Åbning til sikkerhedskabel 10  
Component Video input stik 10  
HDMI-A stik 10  
HDMI-B stik 10  
Komposit videostik 10  
Lydindgangsstik 10  
Lydudgangsstik 10  
Mini USB (Mini Type B)-stik til  
fjernbetjening 10  
Netledningsstik 10  
RJ45 stik 10  
RS232 (D-sub) stik 10  
S-videostik 10  
USB type A-stik for USB Viewer  
10  
USB type B-stik for USB-skærm  
10  
VGA-A indgangs- (D-sub)- stik  
10  
VGA-A output (skærm  
gennemløbs) stik 10  
VGA-B indgangs- (D-sub)- stik  
10  
WiFi USB (Type A)-stik 10

## **U**

Udskiftning af lampe 106